

# ENL®

Koupelňové radiátory, sušáky ručníků,  
vysoušeče obuvi a el. topná tělesa



\*\*\*  
EN 442 CE

# CENÍK

Platný od 1.1.2024

Rozměry		Příkon [W]	BK.E		BK.ES		BK.ER	
Délka [mm]	Výška [mm]		Cena v Kč bez DPH	Cena v Kč s DPH 21%	Cena v Kč bez DPH	Cena v Kč s DPH 21%	Cena v Kč bez DPH	Cena v Kč s DPH 21%
*450	730	200	4428,-	5358,-	4580,-	5542,-	5345,-	6467,-
600	730	300	4707,-	5695,-	4858,-	5878,-	5627,-	6809,-
750	730	300	4743,-	5739,-	4894,-	5922,-	5661,-	6850,-
450	960	300	4540,-	5493,-	4690,-	5675,-	5458,-	6604,-
600	960	300	4828,-	5842,-	4979,-	6025,-	5748,-	6955,-
750	960	400	5084,-	6152,-	5232,-	6331,-	6001,-	7261,-
450	1320	400	5202,-	6294,-	5353,-	6477,-	6120,-	7405,-
600	1320	500	5531,-	6693,-	5680,-	6873,-	6446,-	7800,-
750	1320	600	5840,-	7066,-	5991,-	7249,-	6760,-	8180,-
450	1680	500	5867,-	7099,-	6017,-	7281,-	6786,-	8211,-
600	1680	600	6253,-	7566,-	6402,-	7746,-	7170,-	8676,-
750	1680	700	6635,-	8028,-	6786,-	8211,-	7553,-	9139,-
450	1850	600	6717,-	8128,-	6867,-	8309,-	7633,-	9236,-
600	1850	700	6815,-	8246,-	6965,-	8428,-	7735,-	9359,-
750	1850	900	6990,-	8458,-	7141,-	8641,-	7908,-	9569,-

### Doplňující informace

- Základní provedení barva bílá RAL 9016, cena ostatních barev na dotaz.
- Atypické rozměry dodáváme na zakázku.
- Základní barva příslušenství a přívodního kabelu je bílá.
- K ceně produktů je účtován recyklační poplatek 8,- Kč / \*1,- Kč bez DPH.

### Způsob objednávání

**Příklad:** jeden kus el. radiátoru BK o rozměru 60 x 132 cm s regulátorem prostorové teploty a programem sušení

### Objednávka:

el. radiátor BK.ERC 60.132

### BK.E

připojení do instalační krabice

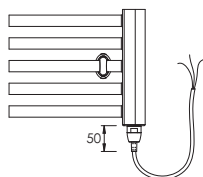

### BK.ES

síťová vidlice se spínačem

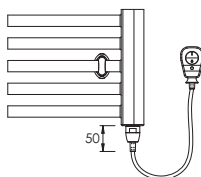

### BK.ER

síťová vidlice s regulátorem prostorové teploty a programem sušení

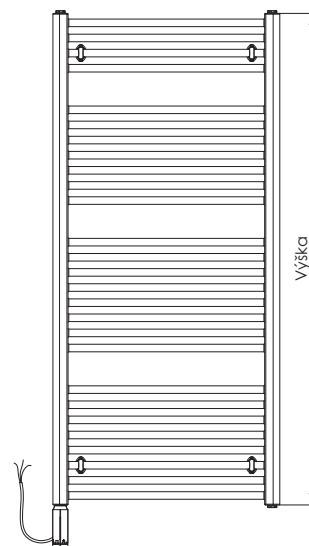
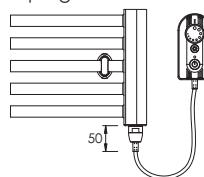

Rozměry		Příkon [W]	BK.ERC		BK.ERK	
Délka [mm]	Výška [mm]		Cena v Kč bez DPH	Cena v Kč s DPH 21%	Cena v Kč bez DPH	Cena v Kč s DPH 21%
*450	730	200	7319,-	8856,-	5795,-	7012,-
600	730	300	7398,-	8952,-	6078,-	7354,-
750	730	400	7460,-	9027,-	6112,-	7396,-
450	960	300	7345,-	8887,-	5910,-	7151,-
600	960	400	7416,-	8973,-	6199,-	7501,-
750	960	500	7542,-	9126,-	6453,-	7808,-
450	1320	500	7782,-	9416,-	6573,-	7953,-
600	1320	600	7911,-	9572,-	6897,-	8345,-
750	1320	700	8052,-	9743,-	7211,-	8725,-
450	1680	600	8479,-	10260,-	7237,-	8757,-
600	1680	800	8871,-	10734,-	7620,-	9220,-
750	1680	900	9074,-	10980,-	8004,-	9685,-
450	1850	700	9102,-	11013,-	8085,-	9783,-
600	1850	900	9337,-	11298,-	8186,-	9905,-
750	1850	1000	9514,-	11512,-	8359,-	10114,-

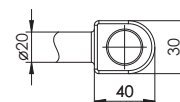

### BK.ERC

regulátor prostorové teploty s programem sušení

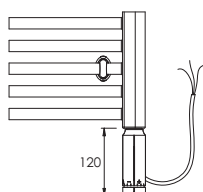

### BK.ERK

regulátor prostorové teploty s programem sušení

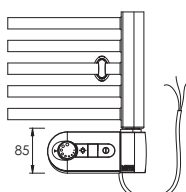

Rozměry		Příkon [W]	BKM.E		BKM.ES		BKM.ER	
Délka [mm]	Výška [mm]		Cena v Kč bez DPH	Cena v Kč s DPH 21%	Cena v Kč bez DPH	Cena v Kč s DPH 21%	Cena v Kč bez DPH	Cena v Kč s DPH 21%
450	783	200	6341,-	7673,-	6492,-	7855,-	7259,-	8783,-
600	783	300	6536,-	7909,-	6686,-	8090,-	7455,-	9021,-
750	783	400	6730,-	8143,-	6880,-	8325,-	7650,-	9257,-
900	783	400	7018,-	8492,-	7169,-	8674,-	7935,-	9601,-
450	1233	400	7284,-	8814,-	7433,-	8994,-	8203,-	9926,-
600	1233	500	7516,-	9094,-	7667,-	9277,-	8435,-	10206,-
750	1233	600	7807,-	9446,-	7958,-	9629,-	8723,-	10555,-
900	1233	700	8164,-	9878,-	8316,-	10062,-	9082,-	10989,-
450	1815	600	8280,-	10019,-	8432,-	10203,-	9199,-	11131,-
600	1815	700	8624,-	10435,-	8776,-	10619,-	9543,-	11547,-
750	1815	900	9024,-	10919,-	9174,-	11101,-	9942,-	12030,-
*900	1815	1000	9429,-	11409,-	9580,-	11592,-	10346,-	12519,-

### Doplňující informace

- Základní provedení barva bílá RAL 9016, cena ostatních barev na dotaz.
- Atypické rozměry dodáváme na zakázku.
- Základní barva příslušenství a přívodního kabelu je bílá.
- K ceně produktů je účtován recyklační poplatek 8,- Kč / \*57,- Kč bez DPH.

### Způsob objednávání

**Příklad:** jeden kus el. radiátoru BKM o rozměru 60 x 123,3 cm s regulátorem prostorové teploty a programem sušení

**Objednávka:**  
el. radiátor BKM.ERC 60.123

### BKM.E

připojení do instalační krabice

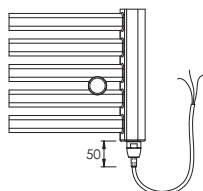

### BKM.ES

síťová vidlice se spínačem

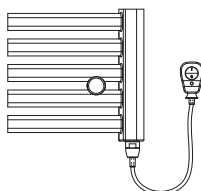

### BKM.ER

síťová vidlice s regulátorem prostorové teploty a programem sušení

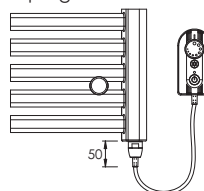

Rozměry		Příkon [W]	BKM.ERC		BKM.ERK	
Délka [mm]	Výška [mm]		Cena v Kč bez DPH	Cena v Kč s DPH 21%	Cena v Kč bez DPH	Cena v Kč s DPH 21%
450	783	300	8600,-	10406,-	7710,-	9329,-
600	783	300	8840,-	10696,-	7906,-	9566,-
750	783	400	9078,-	10984,-	8100,-	9801,-
900	783	500	9412,-	11389,-	8386,-	10147,-
450	1233	400	9561,-	11569,-	8654,-	10471,-
600	1233	600	9906,-	11986,-	8885,-	10751,-
750	1233	700	10207,-	12350,-	9176,-	11103,-
900	1233	900	10708,-	12957,-	9534,-	11536,-
450	1815	700	10767,-	13028,-	9651,-	11678,-
600	1815	800	11279,-	13648,-	9994,-	12093,-
750	1815	1000	11719,-	14180,-	10393,-	12576,-
*900	1815	1000	12218,-	14784,-	10797,-	13064,-

### BKM.ERC

regulátor prostorové teploty s programem sušení

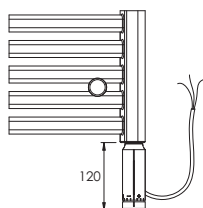

### BKM.ERK

regulátor prostorové teploty s programem sušení

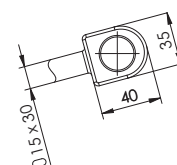
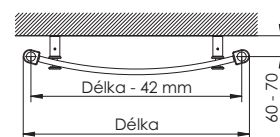
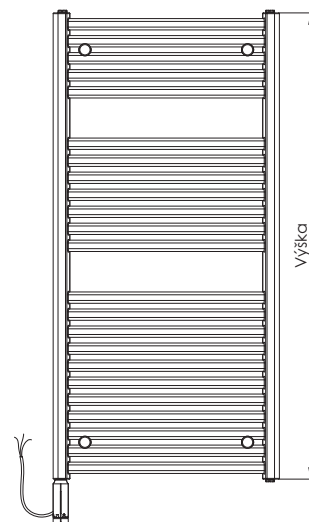
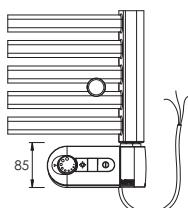

Rozměry		Příkon [W]	BKO.E		BKO.ES		BKO.ER	
Délka [mm]	Výška [mm]		Cena v Kč bez DPH	Cena v Kč s DPH 21%	Cena v Kč bez DPH	Cena v Kč s DPH 21%	Cena v Kč bez DPH	Cena v Kč s DPH 21%
*450	730	200	5216,-	6311,-	5364,-	6490,-	6133,-	7421,-
600	730	300	5416,-	6553,-	5565,-	6734,-	6334,-	7664,-
750	730	300	5480,-	6631,-	5630,-	6812,-	6397,-	7740,-
450	960	300	5456,-	6602,-	5606,-	6783,-	6376,-	7715,-
600	960	300	5725,-	6927,-	5876,-	7110,-	6642,-	8037,-
750	960	400	6004,-	7265,-	6153,-	7445,-	6921,-	8374,-
450	1320	400	5868,-	7100,-	6019,-	7283,-	6787,-	8212,-
600	1320	500	6094,-	7374,-	6244,-	7555,-	7013,-	8486,-
750	1320	600	6391,-	7733,-	6541,-	7915,-	7310,-	8845,-
450	1680	500	6562,-	7940,-	6713,-	8123,-	7483,-	9054,-
600	1680	600	7070,-	8555,-	7220,-	8736,-	7989,-	9667,-
750	1680	700	7443,-	9006,-	7593,-	9188,-	8360,-	10116,-
450	1850	600	6872,-	8315,-	7025,-	8500,-	7792,-	9428,-
600	1850	700	7410,-	8966,-	7561,-	9149,-	8326,-	10074,-
750	1850	900	7966,-	9639,-	8118,-	9823,-	8885,-	10751,-

### Doplňující informace

- Základní provedení barva bílá RAL 9016, cena ostatních barev na dotaz.
- Atypické rozměry dodáváme na zakázku.
- Základní barva příslušenství a přívodního kabelu je bílá.
- K ceně produktů je účtován recyklační poplatek 8,- Kč / \*1,- Kč bez DPH.

### Způsob objednávání

**Příklad:** jeden kus el. radiátoru BKO o rozměru 60 x 132 cm s regulátorem prostorové teploty a programem sušení

**Objednávka:**  
el. radiátor BKO.ERC 60.132

### BKO.E

připojení do instalační krabice

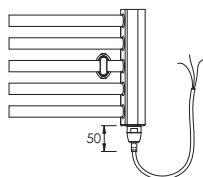

### BKO.ES

síťová vidlice se spínačem

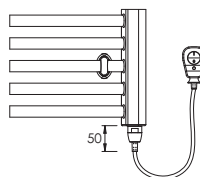

### BKO.ER

síťová vidlice s regulátorem prostorové teploty a programem sušení

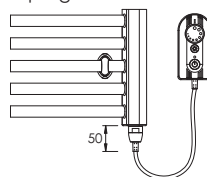

Rozměry		Příkon [W]	BKO.ERC		BKO.ERK	
Délka [mm]	Výška [mm]		Cena v Kč bez DPH	Cena v Kč s DPH 21%	Cena v Kč bez DPH	Cena v Kč s DPH 21%
*450	730	200	7571,-	9161,-	6585,-	7968,-
600	730	300	7649,-	9255,-	6786,-	8211,-
750	730	400	7737,-	9362,-	6848,-	8286,-
450	960	300	7681,-	9294,-	6827,-	8261,-
600	960	400	7802,-	9440,-	7093,-	8583,-
750	960	500	7906,-	9566,-	7372,-	8920,-
450	1320	500	7993,-	9672,-	7238,-	8758,-
600	1320	600	8135,-	9843,-	7464,-	9031,-
750	1320	700	8302,-	10045,-	7761,-	9391,-
450	1680	600	8788,-	10633,-	7934,-	9600,-
600	1680	800	9259,-	11203,-	8440,-	10212,-
750	1680	900	9539,-	11542,-	8814,-	10665,-
450	1850	700	9479,-	11470,-	8244,-	9975,-
600	1850	900	9869,-	11941,-	8778,-	10621,-
750	1850	1000	10123,-	12249,-	9336,-	11297,-

### BKO.ERC

regulátor prostorové teploty s programem sušení

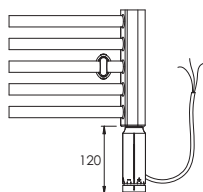

### BKO.ERK

regulátor prostorové teploty s programem sušení

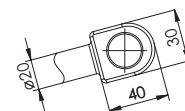
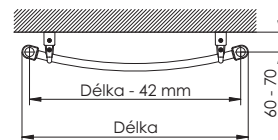
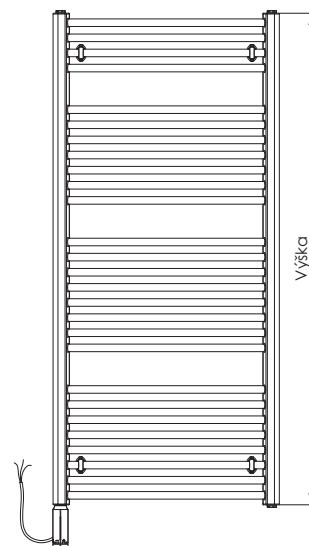
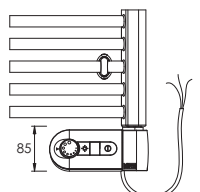

Povrchová úprava	Délka [mm]	Výška [mm]	Příkon [W]	Provedení E		Provedení ES		Provedení ER		Provedení ERC		Provedení ERK	
				Cena v Kč bez DPH	Cena v Kč s DPH 21%	Cena v Kč bez DPH	Cena v Kč s DPH 21%	Cena v Kč bez DPH	Cena v Kč s DPH 21%	Cena v Kč bez DPH	Cena v Kč s DPH 21%	Cena v Kč bez DPH	Cena v Kč s DPH 21%
bílá barva	450	934	300	8586,-	10389,-	8881,-	10746,-	9831,-	11896,-	10989,-	13297,-	10761,-	13021,-
	600	934	300	9049,-	10949,-	9344,-	11306,-	10294,-	12456,-	11452,-	13857,-	11223,-	13580,-
	750	934	400	9388,-	11359,-	9683,-	11716,-	10632,-	12865,-	11790,-	14266,-	11563,-	13991,-
	450	1222	300	10030,-	12136,-	10325,-	12493,-	11274,-	13642,-	12434,-	15045,-	12205,-	14768,-
	600	1222	400	10542,-	12756,-	10837,-	13113,-	11787,-	14262,-	12945,-	15663,-	12717,-	15388,-
	*750	1222	500	11057,-	13379,-	11351,-	13735,-	12301,-	14884,-	13459,-	16285,-	13289,-	16080,-
	450	1510	400	11298,-	13671,-	11593,-	14028,-	12542,-	15176,-	13701,-	16578,-	13472,-	16301,-
	*600	1510	500	11803,-	14282,-	12098,-	14639,-	13047,-	15787,-	14206,-	17189,-	14035,-	16982,-
	*750	1510	600	12339,-	14930,-	12633,-	15286,-	13583,-	16435,-	14753,-	17851,-	14532,-	17584,-
	*450	1798	500	12138,-	14687,-	12433,-	15044,-	13382,-	16192,-	14542,-	17596,-	14370,-	17388,-
	*600	1798	600	12765,-	15446,-	13060,-	15803,-	14009,-	16951,-	15180,-	18368,-	14959,-	18100,-
	*750	1798	700	13675,-	16547,-	13969,-	16902,-	14920,-	18053,-	16089,-	19468,-	15912,-	19254,-
metalická antracit	450	934	300	9317,-	11274,-	9697,-	11733,-	10890,-	13177,-	12150,-	14702,-	11819,-	14301,-
	600	934	300	9762,-	11812,-	10141,-	12271,-	11334,-	13714,-	12594,-	15239,-	12264,-	14839,-
	750	934	400	10156,-	12289,-	10534,-	12746,-	11727,-	14190,-	12988,-	15715,-	12658,-	15316,-
	450	1222	300	10753,-	13011,-	11132,-	13470,-	12326,-	14914,-	13586,-	16439,-	13255,-	16039,-
	600	1222	400	11296,-	13668,-	11674,-	14126,-	12867,-	15569,-	14130,-	17097,-	13798,-	16696,-
	*750	1222	500	11806,-	14285,-	12185,-	14744,-	13378,-	16187,-	14639,-	17713,-	14365,-	17382,-
	450	1510	400	12029,-	14555,-	12407,-	15012,-	13600,-	16456,-	14862,-	17983,-	14531,-	17583,-
	*600	1510	500	12554,-	15190,-	12931,-	15647,-	14124,-	17090,-	15387,-	18618,-	15113,-	18287,-
	*750	1510	600	13138,-	15897,-	13523,-	16363,-	14709,-	17798,-	15982,-	19338,-	15659,-	18947,-
	*450	1798	500	13089,-	15838,-	13469,-	16297,-	14662,-	17741,-	15922,-	19266,-	15649,-	18935,-
	*600	1798	600	13717,-	16598,-	14102,-	17063,-	15289,-	18500,-	16561,-	20039,-	16238,-	19648,-
	*750	1798	700	14776,-	17879,-	15160,-	18344,-	16347,-	19780,-	17619,-	21319,-	17342,-	20984,-

## BD.E

připojení do instalační krabice

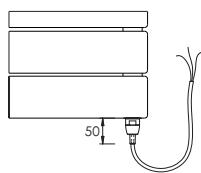

## BD.ES

síťová vidlice se spínačem

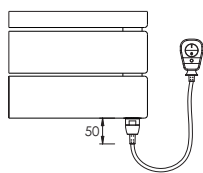

## BD.ER

síťová vidlice s regulátorem prostorové teploty a programem sušení

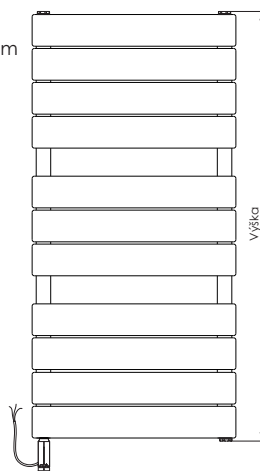
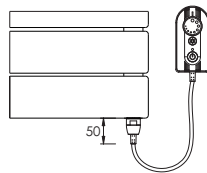

## Doplňující informace

- Povrchová úprava:**
  - bílá barva
  - metalická antracit
- Barva příslušenství:** dle povrchové úpravy
- Barva přívodního kabelu:** dle povrchové úpravy
- K ceně produktů je účtován recyklační poplatek 8,- Kč / \*57,- Kč bez DPH.

## Způsob objednávání

**Příklad:** jeden kus el. radiátoru BD o rozměru 45 x 151 cm s regulátorem prostorové teploty a programem sušení, bílá barva

**Objednávka:** elektrický radiátor BD.ERC 45.151 bílá barva

## BD.ERC

regulátor prostorové teploty s programem sušení

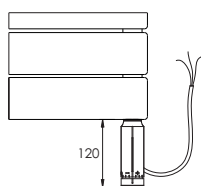

## BD.ERK

regulátor prostorové teploty s programem sušení

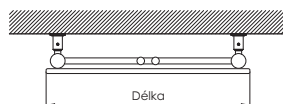
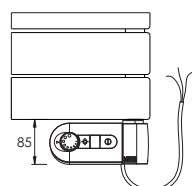

Povrchová úprava	Délka [mm]	Výška [mm]	Příkon [W]	Provedení E		Provedení ES		Provedení ER		Provedení ERC		Provedení ERK	
				Cena v Kč bez DPH	Cena v Kč s DPH 21%	Cena v Kč bez DPH	Cena v Kč s DPH 21%	Cena v Kč bez DPH	Cena v Kč s DPH 21%	Cena v Kč bez DPH	Cena v Kč s DPH 21%	Cena v Kč bez DPH	Cena v Kč s DPH 21%
bílá barva	450	934	300	9331,-	11291,-	9626,-	11647,-	10576,-	12797,-	11735,-	14199,-	11506,-	13922,-
	600	934	300	9810,-	11870,-	10106,-	12228,-	11056,-	13378,-	12213,-	14778,-	11984,-	14501,-
	750	934	400	10160,-	12294,-	10455,-	12651,-	11406,-	13801,-	12563,-	15201,-	12334,-	14924,-
	450	1222	300	10841,-	13118,-	11136,-	13475,-	12085,-	14623,-	13243,-	16024,-	13015,-	15748,-
	600	1222	400	11371,-	13759,-	11667,-	14117,-	12616,-	15265,-	13775,-	16668,-	13547,-	16392,-
	*750	1222	500	11902,-	14401,-	12197,-	14758,-	13147,-	15908,-	14304,-	17308,-	14134,-	17102,-
	450	1510	400	12202,-	14764,-	12497,-	15121,-	13446,-	16270,-	14605,-	17672,-	14377,-	17396,-
	*600	1510	500	12723,-	15395,-	13018,-	15752,-	13967,-	16900,-	15127,-	18304,-	14955,-	18096,-
	*750	1510	600	13311,-	16106,-	13606,-	16463,-	14556,-	17613,-	15725,-	19027,-	15505,-	18761,-
	*450	1798	500	13079,-	15826,-	13373,-	16181,-	14324,-	17332,-	15482,-	18733,-	15311,-	18526,-
	*600	1798	600	13739,-	16624,-	14034,-	16981,-	14984,-	18131,-	16153,-	19545,-	15933,-	19279,-
	*750	1798	700	14674,-	17756,-	14970,-	18114,-	15919,-	19262,-	17088,-	20676,-	16914,-	20466,-
metalická antracit	450	934	300	10093,-	12213,-	10473,-	12672,-	11666,-	14116,-	12926,-	15640,-	12594,-	15239,-
	600	934	300	10560,-	12778,-	10940,-	13237,-	12133,-	14681,-	13394,-	16207,-	13062,-	15805,-
	750	934	400	10966,-	13269,-	11345,-	13727,-	12538,-	15171,-	13798,-	16696,-	13468,-	16296,-
	450	1222	300	11596,-	14031,-	11976,-	14491,-	13169,-	15934,-	14429,-	17459,-	14098,-	17059,-
	600	1222	400	12164,-	14718,-	12542,-	15176,-	13735,-	16619,-	14997,-	18146,-	14666,-	17746,-
	*750	1222	500	14546,-	17601,-	14925,-	18059,-	16118,-	19503,-	17378,-	21027,-	17106,-	20698,-
	450	1510	400	12970,-	15694,-	13348,-	16151,-	14542,-	17596,-	15803,-	19122,-	15472,-	18721,-
	*600	1510	500	13511,-	16348,-	13890,-	16807,-	15083,-	18250,-	16345,-	19777,-	16072,-	19447,-
	*750	1510	600	14117,-	17082,-	14501,-	17546,-	15688,-	18982,-	16960,-	20522,-	16637,-	20131,-
	*450	1798	500	14076,-	17032,-	14454,-	17489,-	15647,-	18933,-	16909,-	20460,-	16635,-	20128,-
	*600	1798	600	14760,-	17860,-	15145,-	18325,-	16332,-	19762,-	17605,-	21302,-	17281,-	20910,-
	*750	1798	700	15866,-	19198,-	16251,-	19664,-	17437,-	21099,-	18711,-	22640,-	18432,-	22303,-

## BDHR.E

připojení do instalační krabice

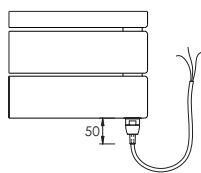

## BDHR.ES

síťová vidlice se spínačem

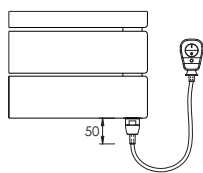

## BDHR.ER

síťová vidlice s regulátorem prostorové teploty a programem sušení

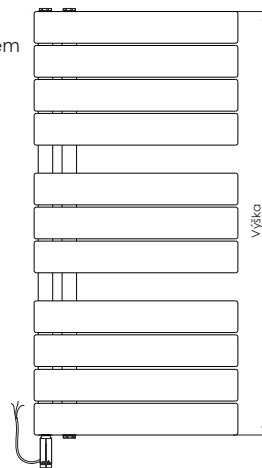
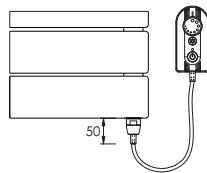

## Doplňující informace

- Povrchová úprava:**
  - bílá barva
  - metalická antracit
- Barva příslušenství:**
  - dle povrchové úpravy
- Barva přívodního kabelu:**
  - dle povrchové úpravy
- K ceně produktů je účtován recyklační poplatek 8,- Kč / \*57,- Kč bez DPH.

## Způsob objednávání

**Příklad:** jeden kus el. radiátoru BDHR o rozměru 45 x 151 cm s regulátorem prostorové teploty a programem sušení, bílá barva

**Objednávka:** elektrický radiátor BDHR.ERC 45.151 bílá barva

## BDHR.ERC

regulátor prostorové teploty s programem sušení

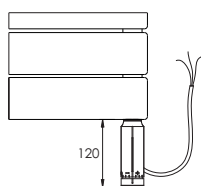

## BDHR.ERK

regulátor prostorové teploty s programem sušení

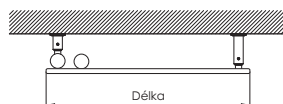
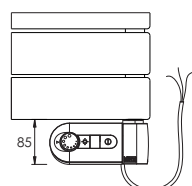

Rozměry		Příkon [W]	BICO.E		BICO.ES		BICO.ER	
Délka [mm]	Výška [mm]		Cena v Kč bez DPH	Cena v Kč s DPH 21%	Cena v Kč bez DPH	Cena v Kč s DPH 21%	Cena v Kč bez DPH	Cena v Kč s DPH 21%
500	1300	300	11434,-	13835,-	11810,-	14290,-	13261,-	16046,-

### Doplňující informace

- **Povrchová úprava:** chrom
- **Barva příslušenství:**
  - provedení ES - šedá
  - provedení ER, ERK, ERHT2C, ERDBM, ERGT - metal.
  - provedení ERCC - stříbrná lesk
- **Barva přívodního kabelu:**
  - provedení ERDBM - bílá
  - provedení E, ES, ER, ERCC, ERK, ERHT2C, ERGT - metal.
  - provedení ERCC - stříbrná lesk
- K ceně produktů je účtován recyklační poplatek 8,- Kč bez DPH.

### BICO.E

připojení do instalační krabice

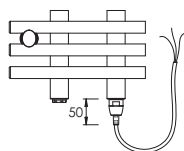

### BICO.ES

síťová vidlice se spínačem

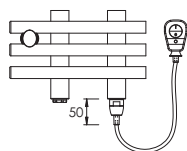

### BICO.ER

síťová vidlice s regulátorem prostorové teploty a programem sušení

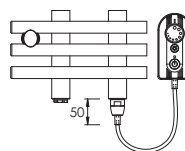

Rozměry		Příkon [W]	BICO.ERCC		BICO.ERK		BICO.ERGT	
Délka [mm]	Výška [mm]		Cena v Kč bez DPH	Cena v Kč s DPH 21%	Cena v Kč bez DPH	Cena v Kč s DPH 21%	Cena v Kč bez DPH	Cena v Kč s DPH 21%
500	1300	300	14528,-	17579,-	13959,-	16890,-	15250,-	18453,-

### Způsob objednávání

**Příklad:** jeden kus el. radiátoru BICO o rozměru 50 x 130 cm s regulátorem prostorové teploty a programem sušení

**Objednávka:**  
el. radiátor BICO.ERCC 50.130

### BICO.ERCC

regulátor prostorové teploty s programem sušení

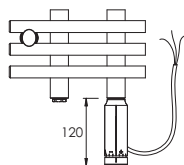

### BICO.ERK

regulátor prostorové teploty s programem sušení

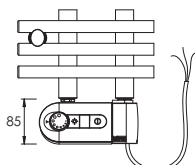

### BICO.ERGT

regulátor povrchové teploty se síťovou vidlicí

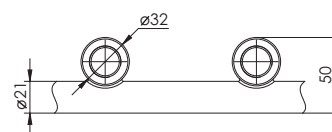
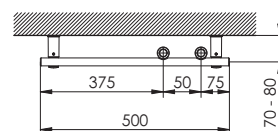
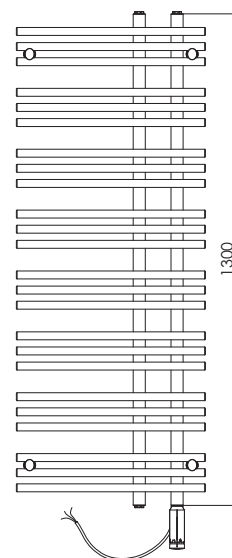
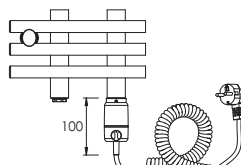

Rozměry		Příkon [W]	BITI.E		BITI.ES		BITI.ER	
Délka [mm]	Výška [mm]		Cena v Kč bez DPH	Cena v Kč s DPH 21%	Cena v Kč bez DPH	Cena v Kč s DPH 21%	Cena v Kč bez DPH	Cena v Kč s DPH 21%
550	1250	300	13344,-	16146,-	13721,-	16602,-	15171,-	18357,-

### Doplňující informace

- **Povrchová úprava:** chrom
- **Barva příslušenství:**
  - provedení ES - šedá
  - provedení ER, ERK, ERHT2C, ERDBM, ERGT - metal. stříbrná
  - provedení ERCC - stříbrno lesk
- **Barva přívodního kabelu:**
  - provedení ERDBM - bílá
  - provedení E, ES, ER, ERCC, ERK, ERHT2C, ERGT - metal. stříbrná
- K ceně produktů je účtován recyklační poplatek 8,- Kč bez DPH.

### BITI.E

připojení do instalační krabice

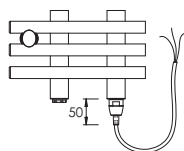

### BITI.ES

síťová vidlice se spínačem

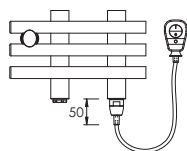

### BITI.ER

síťová vidlice s regulátorem prostorové teploty a programem sušení

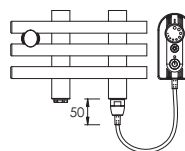

Rozměry		Příkon [W]	BITI.ERCC		BITI.ERK		BITI.ERGT	
Délka [mm]	Výška [mm]		Cena v Kč bez DPH	Cena v Kč s DPH 21%	Cena v Kč bez DPH	Cena v Kč s DPH 21%	Cena v Kč bez DPH	Cena v Kč s DPH 21%
550	1250	300	16436,-	19888,-	15870,-	19203,-	17358,-	21003,-

### Způsob objednávání

**Příklad:** jeden kus el. radiátoru BITI o rozměru 55 x 125 cm s regulátorem prostorové teploty a programem sušení

**Objednávka:**  
el. radiátor BITI.ERCC 55.125

### BITI.ERCC

regulátor prostorové teploty s programem sušení

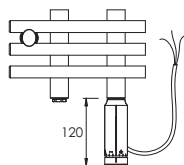

### BITI.ERK

regulátor prostorové teploty s programem sušení

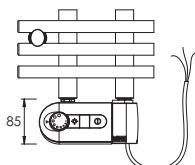

### BITI.ERGT

regulátor povrchové teploty se síťovou vidlicí

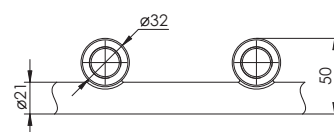
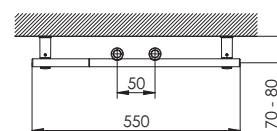
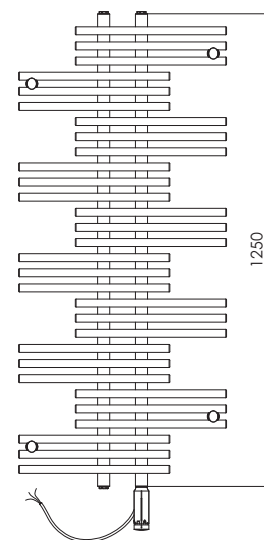
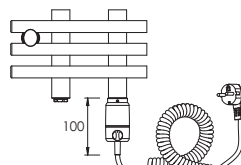



Rozměry		Příkon [W]	CB.E		CB.ES		CB.ER	
Délka [mm]	Výška [mm]		Cena v Kč bez DPH	Cena v Kč s DPH 21%	Cena v Kč bez DPH	Cena v Kč s DPH 21%	Cena v Kč bez DPH	Cena v Kč s DPH 21%
standardní řada								
450	1118	200	6699,-	8106,-	7015,-	8488,-	7806,-	9445,-
600	1118	300	7792,-	9428,-	8108,-	9811,-	8880,-	10745,-
450	1760	400	8080,-	9777,-	8394,-	10157,-	9204,-	11137,-
600	1760	500	9596,-	11611,-	9865,-	11937,-	10682,-	12925,-
rozšířená řada								
450	1290	300	17950,-	21720,-	18417,-	21791,-	19732,-	23876,-
600	1290	400	18739,-	22674,-	19205,-	22723,-	20522,-	24832,-
750	1290	500	19750,-	23898,-	20216,-	23906,-	21530,-	26051,-
450	1640	400	21037,-	25455,-	21504,-	25432,-	22818,-	27610,-
600	1640	500	21935,-	26541,-	22402,-	26489,-	23716,-	28696,-
*750	1640	600	23400,-	28314,-	23873,-	28233,-	25180,-	30468,-

## Doplňující informace

- **Povrchová úprava:** chrom
- **Barva příslušenství:**
  - provedení ES - šedá
  - provedení ER, ERK, - metal.
  - provedení ERCC - stříbrná
  - provedení ERK - stříbro lesk
- **Barva přívodního kabelu:**
  - provedení E, ES, ER, - metal.
  - ERCC, - stříbrná
  - ERK
- K ceně produktů je účtován recyklační poplatek 8,- Kč / \*57,- Kč bez DPH.

### CB.E

připojení do instalační krabice

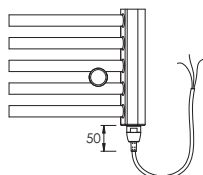

### CB.ES

síťová vidlice se spínačem

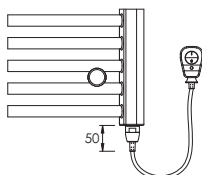

### CB.ER

síťová vidlice s regulátorem prostorové teploty a programem sušení

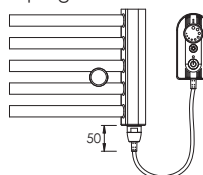

## Způsob objednávání

**Příklad:** jeden kus el. radiátoru CB o rozměru 60 x 129 cm s regulátorem prostorové teploty a programem sušení

**Objedávka:**  
el. radiátor CB.ERC 60.129

Rozměry		Příkon [W]	CB.ERCC		CB.ERK	
Délka [mm]	Výška [mm]		Cena v Kč bez DPH	Cena v Kč s DPH 21%	Cena v Kč bez DPH	Cena v Kč s DPH 21%
standardní řada						
450	1118	300	9801,-	11859,-	8522,-	10312,-
600	1118	400	10915,-	13207,-	9598,-	11614,-
450	1760	500	11334,-	13714,-	9798,-	11856,-
600	1760	600	12672,-	15333,-	11388,-	13779,-
rozšířená řada						
450	1290	400	21067,-	25491,-	20923,-	25317,-
600	1290	500	21860,-	26451,-	21774,-	26347,-
750	1290	600	22925,-	27739,-	22786,-	27571,-
450	1640	400	24156,-	29229,-	24009,-	29051,-
600	1640	600	25111,-	30384,-	24973,-	30217,-
*750	1640	700	26537,-	32110,-	26444,-	31997,-

### CB.ERCC

regulátor prostorové teploty s programem sušení

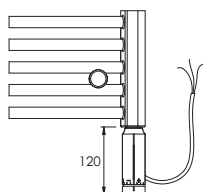

### CB.ERK

regulátor prostorové teploty s programem sušení

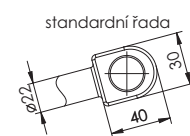
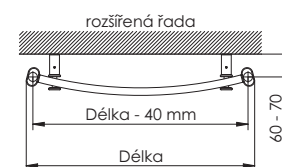
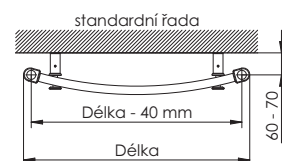
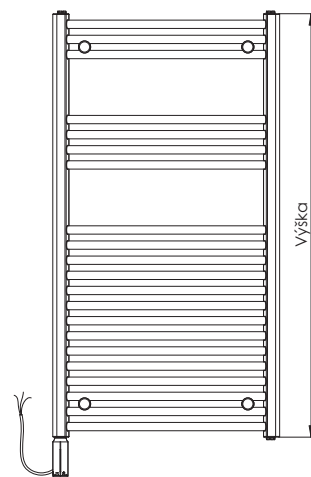
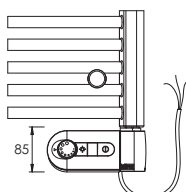

Rozměry		Příkon [W]	CM.E		CM.ES		CM.ER	
Délka [mm]	Výška [mm]		Cena v Kč bez DPH	Cena v Kč s DPH 21%	Cena v Kč bez DPH	Cena v Kč s DPH 21%	Cena v Kč bez DPH	Cena v Kč s DPH 21%
450	783	200	15378,-	18607,-	15845,-	19172,-	17159,-	20762,-
600	783	200	16143,-	19533,-	16609,-	20097,-	17924,-	21688,-
450	1233	200	18585,-	22488,-	19052,-	23053,-	20365,-	24642,-
600	1233	300	19373,-	23441,-	19840,-	24006,-	21152,-	25594,-
450	1815	300	22323,-	27011,-	22790,-	27576,-	24104,-	29166,-
600	1815	400	23212,-	28087,-	23679,-	28652,-	24994,-	30243,-

### Doplňující informace

- **Povrchová úprava:** chrom
- **Barva příslušenství:**
  - provedení ES - šedá
  - provedení ER, ERK, - metal. stříbrná
  - provedení ERCC - stříbro lesk
- **Barva přívodního kabelu:**
  - provedení E, ES, ER, - metal. ERCC, stříbrná
  - ERK

### CM.E

připojení do instalační krabice

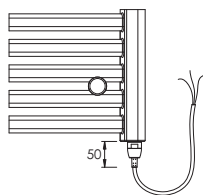

### CM.ES

síťová vidlice se spínačem

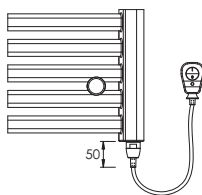

### CM.ER

síťová vidlice s regulátorem prostorové teploty a programem sušení

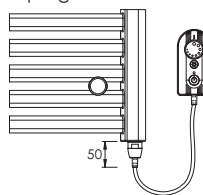

- K ceně produktů je účtován recyklační poplatek 8,- Kč bez DPH.

### Způsob objednávání

**Příklad:** jeden kus el. radiátoru CM o rozměru 60 x 123,3 cm s regulátorem prostorové teploty a programem sušení

### Objednávka:

el. radiátor CM.ERCC 60.123

Rozměry		Příkon [W]	CM.ERCC		CM.ERK	
Délka [mm]	Výška [mm]		Cena v Kč bez DPH	Cena v Kč s DPH 21%	Cena v Kč bez DPH	Cena v Kč s DPH 21%
450	783	200	18490,-	22373,-	18349,-	22202,-
600	783	300	19257,-	23301,-	19116,-	23130,-
450	1233	300	21702,-	26259,-	21557,-	26084,-
600	1233	400	22491,-	27214,-	22345,-	27037,-
450	1815	400	25442,-	30785,-	25296,-	30608,-
600	1815	500	26335,-	31865,-	26248,-	31760,-

### CM.ERCC

regulátor prostorové teploty s programem sušení

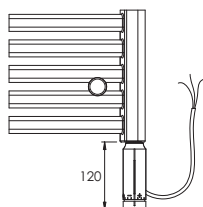

### CM.ERK

regulátor prostorové teploty s programem sušení

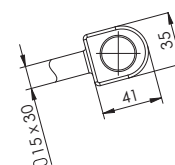
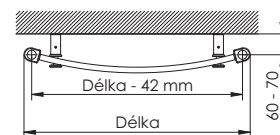
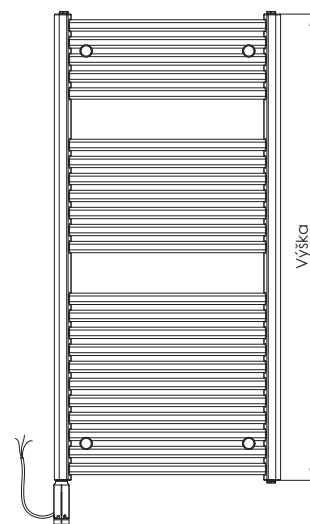
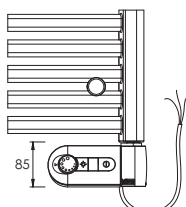

Rozměry		Příkon [W]	CS.E		CS.ES		CS.ER	
Délka [mm]	Výška [mm]		Cena v Kč bez DPH	Cena v Kč s DPH 21%	Cena v Kč bez DPH	Cena v Kč s DPH 21%	Cena v Kč bez DPH	Cena v Kč s DPH 21%
480	790	200	14406,-	17431,-	14873,-	17996,-	16188,-	19587,-
600	790	200	14898,-	18027,-	15365,-	18592,-	16681,-	20184,-
750	790	300	15431,-	18672,-	15897,-	19235,-	17213,-	20828,-
480	1210	300	17987,-	21764,-	18453,-	22328,-	19768,-	23919,-
600	1210	400	18748,-	22685,-	19214,-	23249,-	20529,-	24840,-
750	1210	500	19676,-	23808,-	20141,-	24371,-	21457,-	25963,-
480	1690	400	21006,-	25417,-	21473,-	25982,-	22788,-	27573,-
600	1690	500	21887,-	26483,-	22354,-	27048,-	23668,-	28638,-
*750	1690	600	23264,-	28149,-	23737,-	28722,-	25045,-	30304,-

### Doplňující informace

- **Povrchová úprava:** chrom
- **Barva příslušenství:**
  - provedení ES - šedá
  - provedení ER, ERK, - metal.
  - provedení ERCC - stříbrná lesk
- **Barva přívodního kabelu:**
  - provedení E, ES, ER, - metal.
  - ERCC, - stříbrná
  - ERK
- K ceně produktů je účtován recyklační poplatek 8,- Kč / \*57,- Kč bez DPH.

### CS.E

připojení do instalační krabice

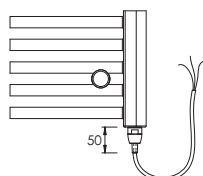

### CS.ES

síťová vidlice se spínačem

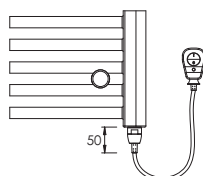

### CS.ER

síťová vidlice s regulátorem prostorové teploty a programem sušení

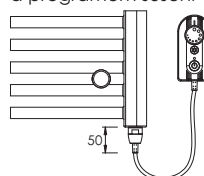

### Způsob objednávání

**Příklad:** jeden kus el. radiátoru CS o rozměru 60 x 121 cm s regulátorem prostorové teploty a programem sušení

**Objedávka:**  
el. radiátor CS.ERCC 60.121

Rozměry		Příkon [W]	CS.ERCC		CS.ERK	
Délka [mm]	Výška [mm]		Cena v Kč bez DPH	Cena v Kč s DPH 21%	Cena v Kč bez DPH	Cena v Kč s DPH 21%
480	790	200	17520,-	21199,-	17380,-	21030,-
600	790	300	18015,-	21798,-	17871,-	21624,-
750	790	300	18551,-	22447,-	18404,-	22269,-
480	1210	300	21106,-	25538,-	20960,-	25362,-
600	1210	400	21870,-	26463,-	21720,-	26281,-
750	1210	500	22801,-	27589,-	22713,-	27483,-
480	1690	400	24131,-	29199,-	23980,-	29016,-
600	1690	600	25067,-	30331,-	24925,-	30159,-
*750	1690	700	26406,-	31951,-	26307,-	31831,-

### CS.ERCC

regulátor prostorové teploty s programem sušení

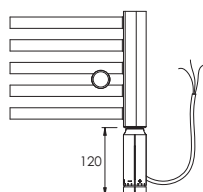

### CS.ERK

regulátor prostorové teploty s programem sušení

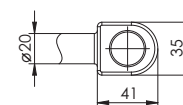
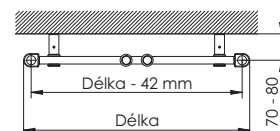
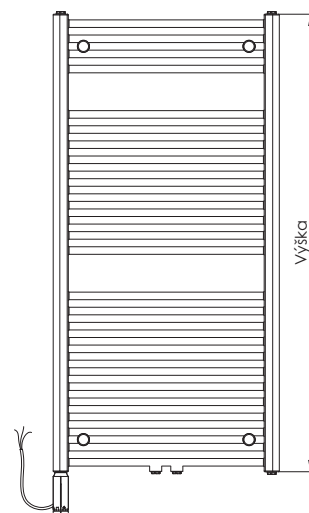
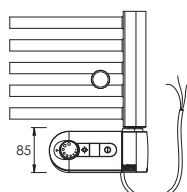

Rozměry		Příkon [W]	DC.E		DC.ES		DC.ER	
Délka [mm]	Výška [mm]		Cena v Kč bez DPH	Cena v Kč s DPH 21%	Cena v Kč bez DPH	Cena v Kč s DPH 21%	Cena v Kč bez DPH	Cena v Kč s DPH 21%
450	940	200	16982,-	20548,-	17445,-	21108,-	18747,-	22684,-
600	940	300	17205,-	20818,-	17667,-	21377,-	18970,-	22954,-
750	940	300	18640,-	22554,-	19104,-	23116,-	20407,-	24692,-
450	1290	300	19316,-	23372,-	19779,-	23933,-	21080,-	25507,-
600	1290	400	20425,-	24714,-	20886,-	25272,-	22189,-	26849,-
750	1290	500	22057,-	26689,-	22517,-	27246,-	23821,-	28823,-
450	1640	400	23294,-	28186,-	23757,-	28746,-	25059,-	30321,-
600	1640	500	24415,-	29542,-	24878,-	30102,-	26184,-	31683,-
*750	1640	600	26845,-	32482,-	27313,-	33049,-	28611,-	34619,-

### Doplňující informace

- **Povrchová úprava:** chrom
- **Barva příslušenství:**
  - provedení ES - šedá
  - provedení ER, ERK, - metal. stříbrná
  - provedení ERCC - stříbro lesk
- **Barva přívodního kabelu:**
  - provedení E, ES, ER, - metal. ERCC, stříbrná
  - ERK
- K ceně produktů je účtován recyklační poplatek 8,- Kč / \*57,- Kč bez DPH.

### DC.E

připojení do instalační krabice

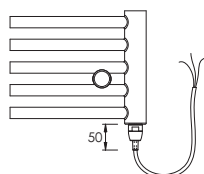

### DC.ES

síťová vidlice se spínačem

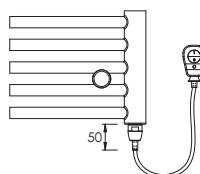

### DC.ER

síťová vidlice s regulátorem prostorové teploty a programem sušení

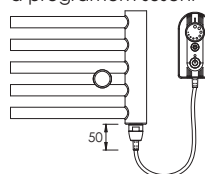

### Způsob objednávání

**Příklad:** jeden kus el. radiátoru DC o rozměru 60 x 129 cm s regulátorem prostorové teploty a programem sušení

**Objednávka:**  
el. radiátor DC.ERCC 60.129

Rozměry		Příkon [W]	DC.ERCC		DC.ERK	
Délka [mm]	Výška [mm]		Cena v Kč bez DPH	Cena v Kč s DPH 21%	Cena v Kč bez DPH	Cena v Kč s DPH 21%
450	940	300	20070,-	24285,-	19931,-	24117,-
600	940	400	20295,-	24557,-	20153,-	24385,-
750	940	400	21734,-	26298,-	21591,-	26125,-
450	1290	400	22405,-	27110,-	22264,-	26939,-
600	1290	500	23519,-	28458,-	23435,-	28356,-
750	1290	600	25203,-	30496,-	25068,-	30332,-
450	1640	400	26386,-	31927,-	26242,-	31753,-
600	1640	600	27566,-	33355,-	27426,-	33185,-
*750	1640	700	29955,-	36246,-	29862,-	36133,-

### DC.ERCC

regulátor prostorové teploty s programem sušení

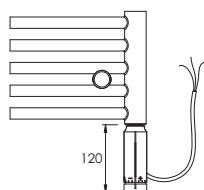

### DC.ERK

regulátor prostorové teploty s programem sušení

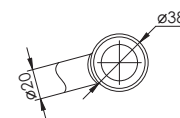
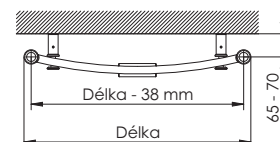
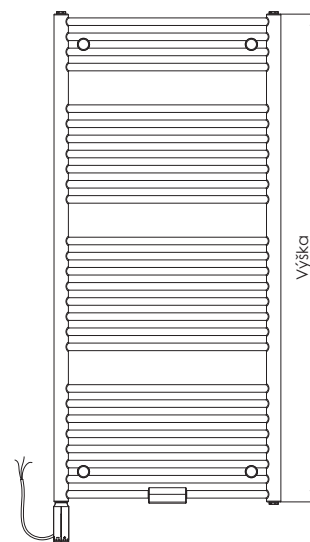
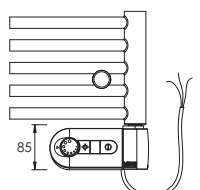

Rozměry		Příkon [W]	SNC.E		SNC.ES		SNC.ER	
Délka [mm]	Výška [mm]		Cena v Kč bez DPH	Cena v Kč s DPH 21%	Cena v Kč bez DPH	Cena v Kč s DPH 21%	Cena v Kč bez DPH	Cena v Kč s DPH 21%
*500	790	200	12159,-	14712,-	12627,-	15279,-	13940,-	16867,-
*600	790	200	12586,-	15229,-	13051,-	15792,-	14364,-	17380,-
500	1210	200	15455,-	18701,-	15922,-	19266,-	17236,-	20856,-
600	1210	300	16205,-	19608,-	16671,-	20172,-	17986,-	21763,-
500	1630	300	19653,-	23780,-	20119,-	24344,-	21433,-	25934,-
600	1630	400	21101,-	25532,-	21566,-	26095,-	22881,-	27686,-
*905	480	200	14453,-	17488,-	14920,-	18053,-	16234,-	19643,-
1210	480	200	15380,-	18610,-	15846,-	19174,-	17162,-	20766,-

## Doplňující informace

- **Povrchová úprava:** chrom
- **Barva příslušenství:**
  - provedení ES - šedá
  - provedení ER, ERK, - metal.
  - provedení ERCC - stříbrná lesk
- **Barva přívodního kabelu:**
  - provedení E, ES, ER, - metal.
  - ERCC, ERK, - stříbrná lesk
- K ceně produktů je účtován recyklační poplatek 8,- Kč / \*1,- Kč bez DPH.

### SNC.E

připojení do instalační krabice

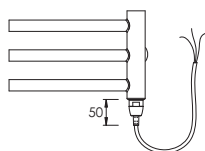

### SNC.ES

síťová vidlice se spínačem

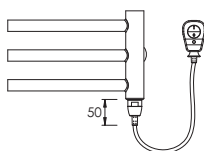

### SNC.ER

síťová vidlice s regulátorem prostorové teploty a programem sušení

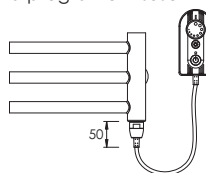

## Způsob objednávání

**Příklad:** jeden kus el. radiátoru SNC o rozměru 60 x 121 cm s regulátorem prostorové teploty a programem sušení

**Objednávka:**  
el. radiátor SNC.ERCC 60.121

Rozměry		Příkon [W]	SNC.ERCC		SNC.ERK	
Délka [mm]	Výška [mm]		Cena v Kč bez DPH	Cena v Kč s DPH 21%	Cena v Kč bez DPH	Cena v Kč s DPH 21%
*500	790	200	15270,-	18477,-	15132,-	18310,-
*600	790	200	15696,-	18992,-	15556,-	18823,-
500	1210	300	18565,-	22464,-	18428,-	22298,-
600	1210	300	19318,-	23375,-	19177,-	23204,-
500	1630	400	22765,-	27546,-	22626,-	27377,-
600	1630	400	24214,-	29299,-	24074,-	29130,-
*905	480	200	17564,-	21252,-	17424,-	21083,-
1210	480	300	18491,-	22374,-	18353,-	22207,-

### SNC.ERCC

regulátor prostorové teploty s programem sušení

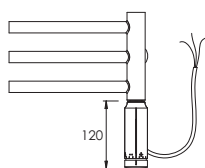

### SNC.ERK

regulátor prostorové teploty s programem sušení

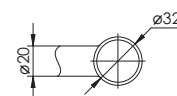
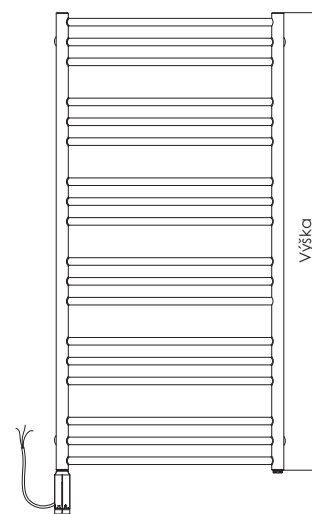
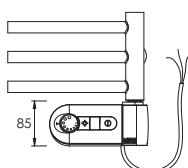

Délka [mm]	Výška [mm]	Příkon [W]	Provedení E		Provedení ES		Provedení ER		Provedení ERCMS		Provedení ERK	
			Cena v Kč bez DPH	Cena v Kč s DPH 21%	Cena v Kč bez DPH	Cena v Kč s DPH 21%	Cena v Kč bez DPH	Cena v Kč s DPH 21%	Cena v Kč bez DPH	Cena v Kč s DPH 21%	Cena v Kč bez DPH	Cena v Kč s DPH 21%
450	790	200	10131,-	12259,-	10623,-	12854,-	12044,-	14573,-	13439,-	16261,-	12906,-	15616,-
600	790	200	11199,-	13551,-	11697,-	14153,-	13133,-	15891,-	14521,-	17570,-	13985,-	16922,-
750	790	300	12212,-	14777,-	12715,-	15385,-	14166,-	17141,-	15549,-	18814,-	15009,-	18161,-
450	950	200	11044,-	13363,-	11541,-	13965,-	12976,-	15701,-	14366,-	17383,-	13830,-	16734,-
600	950	300	12256,-	14830,-	12759,-	15438,-	14211,-	17195,-	15593,-	18868,-	15053,-	18214,-
750	950	300	13383,-	16193,-	13891,-	16808,-	15359,-	18584,-	16736,-	20251,-	16191,-	19591,-
450	1130	300	12058,-	14590,-	12559,-	15196,-	14008,-	16950,-	15394,-	18627,-	14852,-	17971,-
600	1130	300	13344,-	16146,-	13854,-	16763,-	15321,-	18538,-	16696,-	20202,-	16152,-	19544,-
750	1130	400	14687,-	17771,-	15203,-	18396,-	16690,-	20195,-	18059,-	21851,-	17508,-	21185,-
450	1300	300	13039,-	15777,-	13546,-	16391,-	15008,-	18160,-	16387,-	19828,-	15843,-	19170,-
600	1300	400	14402,-	17426,-	14915,-	18047,-	16400,-	19844,-	17771,-	21503,-	17221,-	20837,-
750	1300	400	15962,-	19314,-	16483,-	19944,-	17990,-	21768,-	19353,-	23417,-	18796,-	22743,-
450	1480	300	13879,-	16794,-	14389,-	17411,-	15864,-	19195,-	17238,-	20858,-	16690,-	20195,-
600	1480	400	15560,-	18828,-	16078,-	19454,-	17578,-	21269,-	18941,-	22919,-	18388,-	22249,-
750	1480	600	17343,-	20985,-	17878,-	21632,-	19398,-	23472,-	20764,-	25124,-	20209,-	24453,-
450	1650	400	14757,-	17856,-	15272,-	18479,-	16762,-	20282,-	18130,-	21937,-	17579,-	21271,-
600	1650	600	16724,-	20236,-	17256,-	20880,-	18765,-	22706,-	20134,-	24362,-	19584,-	23697,-
750	1650	600	18683,-	22606,-	19224,-	23261,-	20763,-	25123,-	22123,-	26769,-	21562,-	26090,-
450	1810	400	15941,-	19289,-	16461,-	19918,-	17968,-	21741,-	19329,-	23388,-	18773,-	22715,-
600	1810	600	18232,-	22061,-	18771,-	22713,-	20304,-	24568,-	21663,-	26212,-	21107,-	25539,-
*750	1810	600	20480,-	24781,-	21028,-	25444,-	22594,-	27339,-	23942,-	28970,-	23377,-	28286,-

## BNIT.E/KA

připojení do instalační krabice

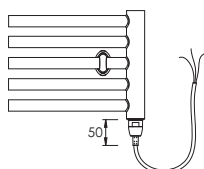

## BNIT.ES/KA

síťová vidlice se spínačem

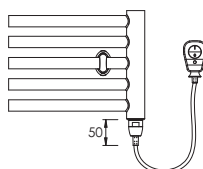

## BNIT.ER/KA

síťová vidlice s regulátorem prostorové teploty a programem sušení

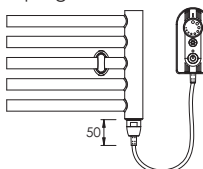

## Doplňující informace

- Povrchová úprava:** kartáčovaný nerez
- Barva příslušenství:**
  - provedení ES - šedá
  - provedení ER, ERCMS - metal.
  - ERK, - stříbrná
- Barva přívodního kabelu:**
  - provedení E, ES, ER, - metal.
  - ERCMS, - stříbrná
  - ERK
- K ceně produktů je účtován recyklační poplatek 8,- Kč / \*57,- Kč bez DPH.

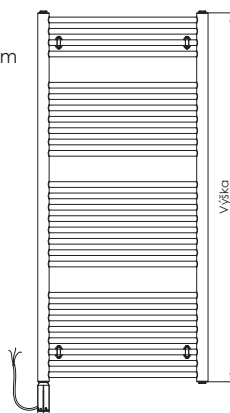

## BNIT.ERCMS/KA

regulátor prostorové teploty s programem sušení

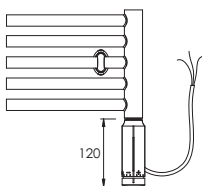

## BNIT.ERK/KA

regulátor prostorové teploty s programem sušení

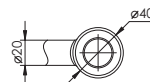
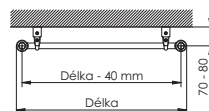
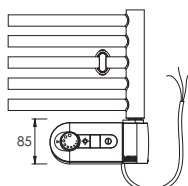

## Způsob objednávání

**Příklad:** jeden kus el. radiátoru BNIT/KA o rozměru 60 x 113 cm s regulátorem prostorové teploty a programem sušení

**Objedávka:**  
el. radiátor BNIT.ERCMS/KA 60.113

Délka [mm]	Výška [mm]	Příkon [W]	Provedení E		Provedení ES		Provedení ER		Provedení ERCC		Provedení ERK	
			Cena v Kč bez DPH	Cena v Kč s DPH 21%	Cena v Kč bez DPH	Cena v Kč s DPH 21%	Cena v Kč bez DPH	Cena v Kč s DPH 21%	Cena v Kč bez DPH	Cena v Kč s DPH 21%	Cena v Kč bez DPH	Cena v Kč s DPH 21%
450	790	200	13493,-	16327,-	13931,-	16857,-	15389,-	18621,-	16905,-	20455,-	16288,-	19708,-
600	790	200	14771,-	17873,-	15209,-	18403,-	16686,-	20190,-	18200,-	22022,-	17579,-	21271,-
750	790	300	15980,-	19336,-	16420,-	19868,-	17916,-	21678,-	19428,-	23508,-	18803,-	22752,-
450	950	200	14934,-	18070,-	15372,-	18600,-	16852,-	20391,-	18365,-	22222,-	17744,-	21470,-
600	950	300	16382,-	19822,-	16821,-	20353,-	18323,-	22171,-	19834,-	23999,-	19207,-	23240,-
750	950	300	17726,-	21448,-	18164,-	21978,-	19685,-	23819,-	21193,-	25644,-	20563,-	24881,-
450	1130	300	16537,-	20010,-	16976,-	20541,-	18479,-	22360,-	19988,-	24185,-	19363,-	23429,-
600	1130	300	18075,-	21871,-	18514,-	22402,-	20041,-	24250,-	21547,-	26072,-	20916,-	25308,-
750	1130	400	19677,-	23809,-	20115,-	24339,-	21666,-	26216,-	23170,-	28036,-	22534,-	27266,-
450	1300	300	18080,-	21877,-	18519,-	22408,-	20045,-	24254,-	21550,-	26076,-	20921,-	25314,-
600	1300	400	19712,-	23852,-	20150,-	24382,-	21701,-	26258,-	23203,-	28076,-	22568,-	27307,-
750	1300	400	21572,-	26102,-	22011,-	26633,-	23588,-	28541,-	25090,-	30359,-	24447,-	29581,-
450	1480	300	19474,-	23564,-	19912,-	24094,-	21459,-	25965,-	22961,-	27783,-	22328,-	27017,-
600	1480	400	21485,-	25997,-	21924,-	26528,-	23500,-	28435,-	24997,-	30246,-	24360,-	29476,-
750	1480	600	23605,-	28562,-	24051,-	29102,-	25651,-	31038,-	27159,-	32862,-	26520,-	32089,-
450	1650	400	20849,-	25227,-	21287,-	25757,-	22855,-	27655,-	24353,-	29467,-	23717,-	28698,-
600	1650	600	23241,-	28122,-	23686,-	28660,-	25281,-	30590,-	26787,-	32412,-	26153,-	31645,-
750	1650	600	25578,-	30949,-	26021,-	31485,-	27652,-	33459,-	29156,-	35279,-	28511,-	34498,-
450	1810	400	22659,-	27417,-	23099,-	27950,-	24692,-	29877,-	26186,-	31685,-	25546,-	30911,-
600	1810	600	25392,-	30724,-	25838,-	31264,-	27464,-	33231,-	28966,-	35049,-	28325,-	34273,-
*750	1810	600	28072,-	33967,-	28517,-	34506,-	30184,-	36523,-	31682,-	38335,-	31032,-	37549,-

## BNIT.E/LE

připojení do instalační krabice

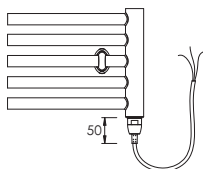

## BNIT.ES/LE

síťová vidlice se spínačem

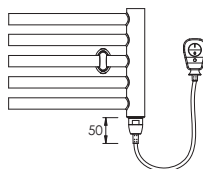

## BNIT.ER/LE

síťová vidlice s regulátorem prostorové teploty a programem sušení

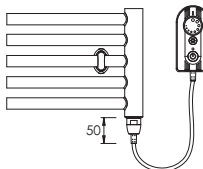

## Doplnující informace

- Povrchová úprava:** lesklý nerez
- Barva příslušenství:**
  - provedení ES - šedá
  - provedení ER, ERK - metal.
  - provedení ERCC - stříbro lesk
- Barva přívodního kabelu:**
  - provedení E, ES, ER, ERCMS, ERK - metal.
  - provedení ERK - stříbrná
- K ceně produktů je účtován recyklační poplatek 8,- Kč / \*57,- Kč bez DPH.

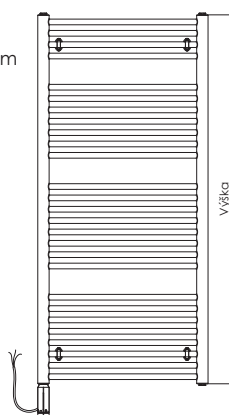

## BNIT.ERCMS/LE

regulátor prostorové teploty s programem sušení

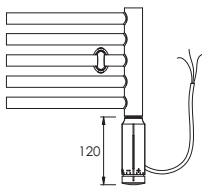

## BNIT.ERK/LE

regulátor prostorové teploty s programem sušení

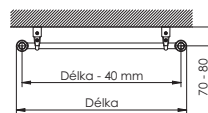
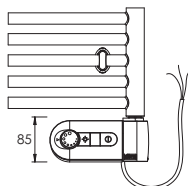

## Způsob objednávání

**Příklad:** jeden kus el. radiátoru BNIT/LE o rozměru 60 x 113 cm s regulátorem prostorové teploty a programem sušení

**Objednávka:**  
el. radiátor BNIT.ERCC/LE 60.113

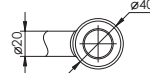

Délka [mm]	Výška [mm]	Příkon [W]	Provedení E		Provedení ES		Provedení ER		Provedení ERCMS		Provedení ERK	
			Cena v Kč bez DPH	Cena v Kč s DPH 21%	Cena v Kč bez DPH	Cena v Kč s DPH 21%	Cena v Kč bez DPH	Cena v Kč s DPH 21%	Cena v Kč bez DPH	Cena v Kč s DPH 21%	Cena v Kč bez DPH	Cena v Kč s DPH 21%
450	790	200	10538,-	12751,-	11032,-	13349,-	12458,-	15074,-	13849,-	16757,-	13317,-	16114,-
600	790	200	11656,-	14104,-	12156,-	14709,-	13601,-	16457,-	14985,-	18132,-	14448,-	17482,-
750	790	300	12721,-	15392,-	13227,-	16005,-	14685,-	17769,-	16063,-	19436,-	15523,-	18783,-
450	950	200	11495,-	13909,-	11996,-	14515,-	13437,-	16259,-	14822,-	17935,-	14286,-	17286,-
600	950	300	12765,-	15446,-	13271,-	16058,-	14731,-	17825,-	16108,-	19491,-	15566,-	18835,-
750	950	300	13948,-	16877,-	14460,-	17497,-	15937,-	19284,-	17310,-	20945,-	16762,-	20282,-
450	1130	300	12563,-	15201,-	13067,-	15811,-	14523,-	17573,-	15904,-	19244,-	15363,-	18589,-
600	1130	300	13910,-	16831,-	14422,-	17451,-	15898,-	19237,-	17269,-	20895,-	16724,-	20236,-
750	1130	400	15322,-	18540,-	15838,-	19164,-	17336,-	20977,-	18699,-	22626,-	18148,-	21959,-
450	1300	300	13589,-	16443,-	14098,-	17059,-	15571,-	18841,-	16943,-	20501,-	16398,-	19842,-
600	1300	400	15020,-	18174,-	15537,-	18800,-	17029,-	20605,-	18394,-	22257,-	17843,-	21590,-
750	1300	400	16658,-	20156,-	17182,-	20790,-	18700,-	22627,-	20058,-	24270,-	19498,-	23593,-
450	1480	300	14469,-	17507,-	14982,-	18128,-	16466,-	19924,-	17834,-	21579,-	17287,-	20917,-
600	1480	400	16237,-	19647,-	16759,-	20278,-	18270,-	22107,-	19627,-	23749,-	19072,-	23077,-
750	1480	600	18104,-	21906,-	18640,-	22554,-	20172,-	24408,-	21531,-	26053,-	20977,-	25382,-
450	1650	400	15348,-	18571,-	15867,-	19199,-	17364,-	21010,-	18728,-	22661,-	18176,-	21993,-
600	1650	600	17455,-	21121,-	17991,-	21769,-	19511,-	23608,-	20875,-	25259,-	20322,-	24590,-
750	1650	600	19508,-	23605,-	20051,-	24262,-	21603,-	26140,-	22956,-	27777,-	22395,-	27098,-
450	1810	400	16631,-	20124,-	17154,-	20756,-	18670,-	22591,-	20025,-	24230,-	19469,-	23557,-
600	1810	600	19035,-	23032,-	19577,-	23688,-	21123,-	25559,-	22475,-	27195,-	21918,-	26521,-
*750	1810	600	21389,-	25881,-	21943,-	26551,-	23523,-	28463,-	24863,-	30084,-	24295,-	29397,-

## BXIT.E/KA

připojení do instalační krabice

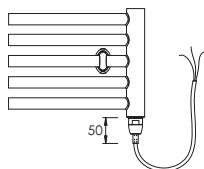

## BXIT.ES/KA

síťová vidlice se spínačem

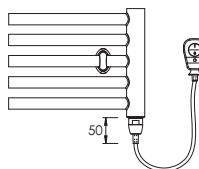

## BXIT.ER/KA

síťová vidlice s regulátorem prostorové teploty a programem sušení

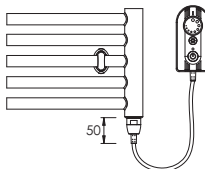

## Doplnující informace

- Povrchová úprava:** kartáčovaný nerez
- Barva příslušenství:**
  - provedení ES - šedá
  - provedení ER, ERCMS - metal.
  - ERK - stříbrná
- Barva přívodního kabelu:**
  - provedení E, ES, ER, ERCMS, ERK - metal. stříbrná
- K ceně produktů je účtován recyklační poplatek 8,- Kč / \*57,- Kč bez DPH.

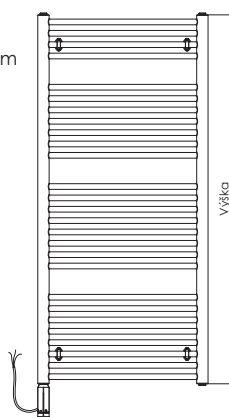

## BXIT.ERCMS/KA

regulátor prostorové teploty s programem sušení

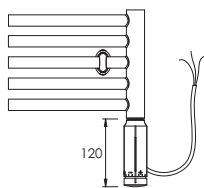

## BXIT.ERK/KA

regulátor prostorové teploty s programem sušení

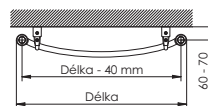
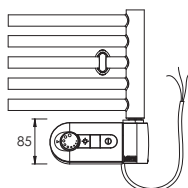

## Způsob objednávání

**Příklad:** jeden kus el. radiátoru BXIT/KA o rozměru 60 x 113 cm s regulátorem prostorové teploty a programem sušení

**Objedávka:**  
el. radiátor BXIT.ERCMS/KA 60.113

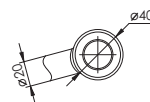



Délka [mm]	Výška [mm]	Příkon [W]	Provedení E		Provedení ES		Provedení ER		Provedení ERCMS		Provedení ERK	
			Cena v Kč bez DPH	Cena v Kč s DPH 21%	Cena v Kč bez DPH	Cena v Kč s DPH 21%	Cena v Kč bez DPH	Cena v Kč s DPH 21%	Cena v Kč bez DPH	Cena v Kč s DPH 21%	Cena v Kč bez DPH	Cena v Kč s DPH 21%
450	790	200	14067,-	17021,-	14507,-	17553,-	15974,-	19329,-	17487,-	21159,-	16870,-	20413,-
600	790	200	15409,-	18645,-	15849,-	19177,-	17335,-	20975,-	18847,-	22805,-	18225,-	22052,-
750	790	300	16678,-	20180,-	17118,-	20713,-	18623,-	22534,-	20131,-	24359,-	19506,-	23602,-
450	950	200	15579,-	18851,-	16019,-	19383,-	17508,-	21185,-	19018,-	23012,-	18397,-	22260,-
600	950	300	17098,-	20689,-	17537,-	21220,-	19050,-	23051,-	20556,-	24873,-	19929,-	24114,-
750	950	300	18510,-	22397,-	18950,-	22930,-	20482,-	24783,-	21988,-	26605,-	21356,-	25841,-
450	1130	300	17265,-	20891,-	17703,-	21421,-	19218,-	23254,-	20724,-	25076,-	20098,-	24319,-
600	1130	300	18878,-	22842,-	19317,-	23374,-	20855,-	25235,-	22357,-	27052,-	21727,-	26290,-
750	1130	400	20560,-	24878,-	21000,-	25410,-	22563,-	27301,-	24064,-	29117,-	23427,-	28347,-
450	1300	300	18883,-	22848,-	19321,-	23378,-	20859,-	25239,-	22360,-	27056,-	21731,-	26295,-
600	1300	400	20593,-	24918,-	21032,-	25449,-	22595,-	27340,-	24094,-	29154,-	23459,-	28385,-
750	1300	400	22548,-	27283,-	22986,-	27813,-	24579,-	29741,-	26078,-	31554,-	25433,-	30774,-
450	1480	300	20344,-	24616,-	20784,-	25149,-	22343,-	27035,-	23840,-	28846,-	23208,-	28082,-
600	1480	400	22459,-	27175,-	22898,-	27707,-	24489,-	29632,-	25982,-	31438,-	25343,-	30665,-
750	1480	600	24677,-	29859,-	25123,-	30399,-	26739,-	32354,-	28243,-	34174,-	27603,-	33400,-
450	1650	400	21786,-	26361,-	22225,-	26892,-	23805,-	28804,-	25301,-	30614,-	24663,-	29842,-
600	1650	600	24296,-	29398,-	24743,-	29939,-	26353,-	31887,-	27856,-	33706,-	27219,-	32935,-
750	1650	600	26744,-	32360,-	27190,-	32900,-	28838,-	34894,-	30338,-	36709,-	29691,-	35926,-
450	1810	400	23685,-	28659,-	24123,-	29189,-	25732,-	31136,-	27223,-	32940,-	26581,-	32163,-
600	1810	600	26554,-	32130,-	26997,-	32666,-	28643,-	34658,-	30139,-	36468,-	29498,-	35693,-
*750	1810	600	29363,-	35529,-	29807,-	36066,-	31494,-	38108,-	32987,-	39914,-	32334,-	39124,-

## BXIT.E/LE

připojení do instalační krabice

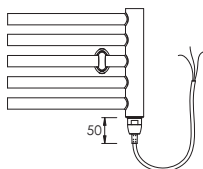

## BXIT.ES/LE

síťová vidlice se spínačem

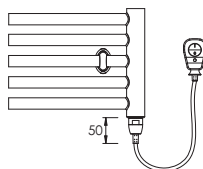

## BXIT.ER/LE

síťová vidlice s regulátorem prostorové teploty a programem sušení

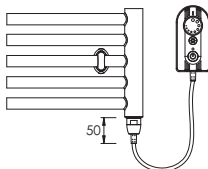

## Doplňující informace

• **Povrchová úprava:** lesklý nerez

• **Barva příslušenství:**

- provedení ES - šedá
- provedení ER, ERK - metal.
- provedení ERCC - stříbrná lesk

• **Barva přívodního kabelu:**

- provedení E, ES, ER, ERCMS, ERK - metal.
- provedení ERCC - stříbrná lesk

• K ceně produktů je účtován recyklační poplatek 8,- Kč / \*57,- Kč bez DPH.

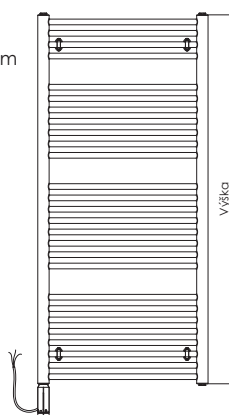

## BXIT.ERCMS/LE

regulátor prostorové teploty s programem sušení

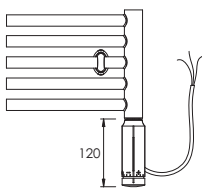

## BXIT.ERK/LE

regulátor prostorové teploty s programem sušení

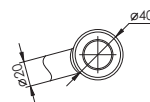
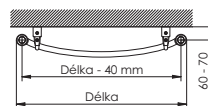
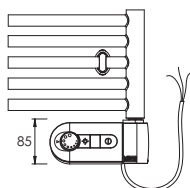

## Způsob objednávání

**Příklad:** jeden kus el. radiátoru BXIT/LE o rozměru 60 x 113 cm s regulátorem prostorové teploty a programem sušení

**Objednávka:**  
el. radiátor BXIT.ERCC/LE 60.113

Rozměry		Příkon [W]	AV.E		AV.ES		AV.ER	
Délka [mm]	Výška [mm]		Cena v Kč bez DPH	Cena v Kč s DPH 21%	Cena v Kč bez DPH	Cena v Kč s DPH 21%	Cena v Kč bez DPH	Cena v Kč s DPH 21%
500	790	200	10399,-	12583,-	10866,-	13148,-	12181,-	14739,-
600	790	200	10560,-	12778,-	11026,-	13341,-	12340,-	14931,-
500	1210	300	12232,-	14801,-	12700,-	15367,-	14015,-	16958,-
600	1210	300	12468,-	15086,-	12935,-	15651,-	14250,-	17243,-
905	480	200	11495,-	13909,-	11960,-	14472,-	13275,-	16063,-
1210	480	200	12159,-	14712,-	12627,-	15279,-	13941,-	16869,-

### Doplňující informace

- **Povrchová úprava:** metalický stříbrný lak
- **Barva příslušenství:**
  - provedení ES - šedá
  - provedení ER, ERCMS, ERK - metal. stříbrná
- **Barva přívodního kabelu:**
  - provedení E, ES, ER, - metal.
  - ERCMS, ERK - stříbrná
- K ceně produktů je účtován recyklační poplatek 8,- Kč bez DPH.

### AV.E

připojení do instalační krabice

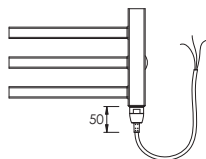

### AV.ES

síťová vidlice se spínačem

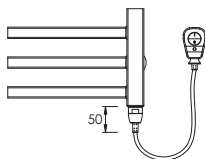

### AV.ER

síťová vidlice s regulátorem prostorové teploty a programem sušení

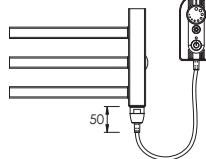

### Způsob objednávání

**Příklad:** jeden kus el. radiátoru AV o rozměru 60 x 121 cm s regulátorem prostorové teploty a programem sušení

### Objednávka:

el. radiátor AV.ERCMS 60.121

Rozměry		Příkon [W]	AV.ERCMS		AV.ERK	
Délka [mm]	Výška [mm]		Cena v Kč bez DPH	Cena v Kč s DPH 21%	Cena v Kč bez DPH	Cena v Kč s DPH 21%
500	790	200	13412,-	16229,-	13206,-	15979,-
600	790	300	13571,-	16421,-	13364,-	16170,-
500	1210	300	15247,-	18449,-	15039,-	18197,-
600	1210	300	15483,-	18734,-	15275,-	18483,-
905	480	300	14507,-	17553,-	14301,-	17304,-
1210	480	300	15175,-	18362,-	14967,-	18110,-

### AV.ERCMS

regulátor prostorové teploty s programem sušení

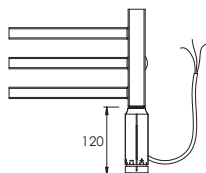

### AV.ERK

regulátor prostorové teploty s programem sušení

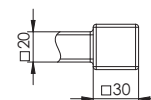
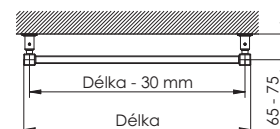
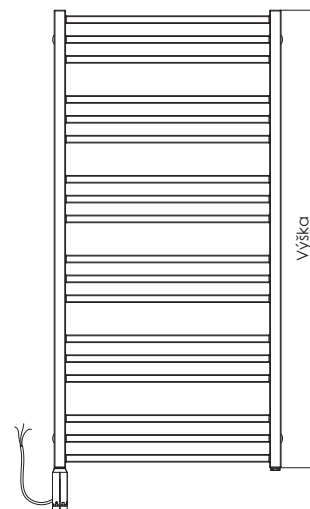
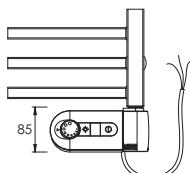

Rozměry		Příkon [W]	KR.E		KR.ES		KR.ER	
Délka [mm]	Výška [mm]		Cena v Kč bez DPH	Cena v Kč s DPH 21%	Cena v Kč bez DPH	Cena v Kč s DPH 21%	Cena v Kč bez DPH	Cena v Kč s DPH 21%
600	800	300	16929,-	20484,-	17395,-	21048,-	18709,-	22638,-
600	1182	400	20107,-	24329,-	20573,-	24893,-	21888,-	26484,-
600	1670	600	24142,-	29212,-	24617,-	29787,-	25924,-	31368,-

### Doplňující informace

- **Povrchová úprava:** metalický stříbrný lak
- **Barva příslušenství:**
  - provedení ES - šedá
  - provedení ER, ERCMS, ERK - metal. stříbrná
- **Barva přívodního kabelu:**
  - provedení E, ES, ER, - metal.
  - ERCMS, ERK - stříbrná
- K ceně produktů je účtován recyklační poplatek 8,- Kč bez DPH.

### KR.E

připojení do instalační krabice

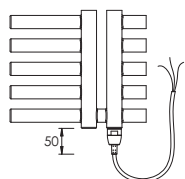

### KR.ES

síťová vidlice se spínačem

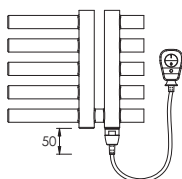

### KR.ER

síťová vidlice s regulátorem prostorové teploty a programem sušení

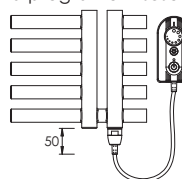

### Způsob objednávání

**Příklad:** jeden kus el. radiátoru KR o rozměru 60 x 118,2 cm s regulátorem prostorové teploty a programem sušení

### Objedávka:

el. radiátor KR.ERCMS 60.118

Rozměry		Příkon [W]	KR.ERCMS		KR.ERK	
Délka [mm]	Výška [mm]		Cena v Kč bez DPH	Cena v Kč s DPH 21%	Cena v Kč bez DPH	Cena v Kč s DPH 21%
600	800	300	19945,-	24133,-	19735,-	23879,-
600	1182	500	23125,-	27981,-	22976,-	27801,-
600	1670	700	27173,-	32879,-	27019,-	32693,-

### KR.ERCMS

regulátor prostorové teploty s programem sušení

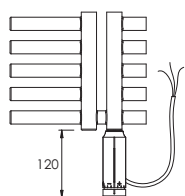

### KR.ERK

regulátor prostorové teploty s programem sušení

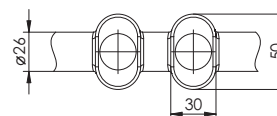
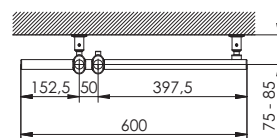
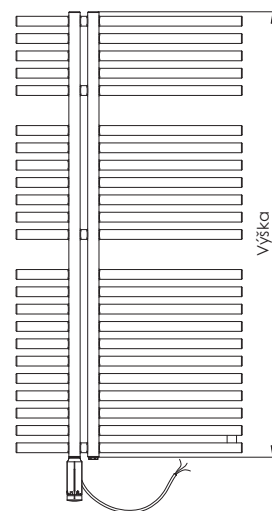
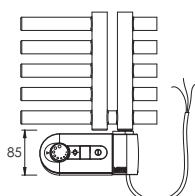

Povrchová úprava	Délka [mm]	Výška [mm]	Příkon [W]	Provedení E		Provedení ES		Provedení ER		Provedení ERC		Provedení ERK	
				Cena v Kč bez DPH	Cena v Kč s DPH 21%	Cena v Kč bez DPH	Cena v Kč s DPH 21%	Cena v Kč bez DPH	Cena v Kč s DPH 21%	Cena v Kč bez DPH	Cena v Kč s DPH 21%	Cena v Kč bez DPH	Cena v Kč s DPH 21%
bílá barva	266	950	200	12788,-	15473,-	13167,-	15932,-	14079,-	17036,-	15118,-	18293,-	14771,-	17873,-
	420	950	300	15541,-	18805,-	15920,-	19263,-	16832,-	20367,-	17871,-	21624,-	17524,-	21204,-
	266	1500	300	14612,-	17681,-	14991,-	18139,-	15903,-	19243,-	16942,-	20500,-	16595,-	20080,-
	420	1500	400	18615,-	22524,-	18994,-	22983,-	19906,-	24086,-	20945,-	25343,-	20598,-	24924,-
	292	1500	300	17219,-	20835,-	17598,-	21294,-	18510,-	22397,-	19549,-	23654,-	19202,-	23234,-
metalická antracit	266	950	200	12793,-	15480,-	13252,-	16035,-	14422,-	17451,-	15530,-	18791,-	15085,-	18253,-
	420	950	300	15546,-	18811,-	16005,-	19366,-	17175,-	20782,-	18283,-	22122,-	17838,-	21584,-
	266	1500	300	14617,-	17687,-	15076,-	18242,-	16246,-	19658,-	17354,-	20998,-	16909,-	20460,-
	420	1500	400	18620,-	22530,-	19079,-	23086,-	20249,-	24501,-	21357,-	25842,-	20912,-	25304,-
	292	1500	300	17224,-	20841,-	17683,-	21396,-	18853,-	22812,-	19961,-	24153,-	19516,-	23614,-
chrom	266	950	200	16977,-	20542,-	17436,-	21098,-	18606,-	22513,-	19714,-	23854,-	19436,-	23518,-
	420	950	300	19978,-	24173,-	20437,-	24729,-	21607,-	26144,-	22715,-	27485,-	22437,-	27149,-
	266	1500	300	19234,-	23273,-	19693,-	23829,-	20863,-	25244,-	21971,-	26585,-	21693,-	26249,-
	420	1500	400	24028,-	29074,-	24487,-	29629,-	25657,-	31045,-	26765,-	32386,-	26487,-	32049,-
	292	1500	300	23673,-	28644,-	24132,-	29200,-	25302,-	30615,-	26410,-	31956,-	26132,-	31620,-
kartáčovaná nerez	266	950	200	19790,-	23946,-	20249,-	24501,-	21419,-	25917,-	22437,-	27149,-	22082,-	26719,-
	420	950	300	23759,-	28748,-	24218,-	29304,-	25388,-	30719,-	26406,-	31951,-	26051,-	31522,-
	266	1500	300	22926,-	27740,-	23385,-	28296,-	24555,-	29712,-	25573,-	30943,-	25218,-	30514,-
	420	1500	400	26776,-	32399,-	27235,-	32954,-	28405,-	34370,-	29423,-	35602,-	29068,-	35172,-
	292	1500	300	29145,-	35265,-	29604,-	35821,-	30774,-	37237,-	31792,-	38468,-	31437,-	38039,-

## ROSENDAL.E

připojení do instalační krabice

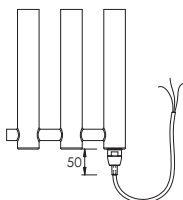

## ROSENDAL.ES

síťová vidlice se spínačem

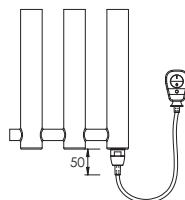

## ROSENDAL.ER

síťová vidlice s regulátorem prostorové teploty a programem sušení

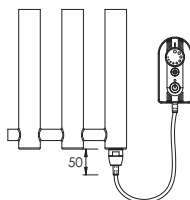

## Doplňující informace

- Povrchová úprava:**
  - bílá barva
  - metalická antracit
  - chrom
  - kartáčovaná nerez
- Barva příslušenství:** dle povrchové úpravy
- Barva přívodního kabelu:** dle povrchové úpravy
- K ceně produktů je účtován recyklační poplatek 8,- Kč bez DPH.

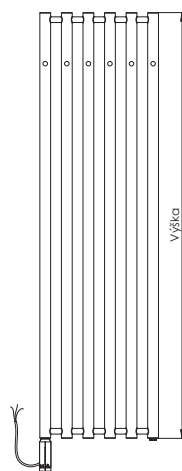

## Způsob objednávání

**Příklad:** jeden kus el. radiátoru ROSENDAL o rozměru 42 x 150 cm s regulátorem prostorové teploty a programem sušení, bílá barva

**Objednávka:**  
el. radiátor ROSENDAL.ERC  
42.150 bílá barva

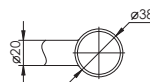
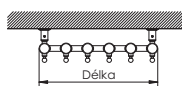

## ROSENDAL.ERC

regulátor prostorové teploty s programem sušení

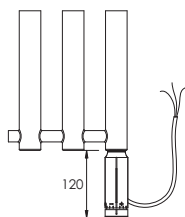

## ROSENDAL.ERK

regulátor prostorové teploty s programem sušení

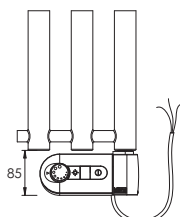

Povrchová úprava	Délka [mm]	Výška [mm]	Příkon [W]	Provedení E		Provedení ES		Provedení ER		Provedení ERC		Provedení ERK	
				Cena v Kč bez DPH	Cena v Kč s DPH 21%	Cena v Kč bez DPH	Cena v Kč s DPH 21%	Cena v Kč bez DPH	Cena v Kč s DPH 21%	Cena v Kč bez DPH	Cena v Kč s DPH 21%	Cena v Kč bez DPH	Cena v Kč s DPH 21%
bílá barva	105	1500	200	13830,-	16734,-	14209,-	17193,-	15121,-	18296,-	16160,-	19554,-	15813,-	19134,-
	245	1500	300	18081,-	21878,-	18460,-	22337,-	19372,-	23440,-	20411,-	24697,-	20064,-	24277,-
	385	1500	500	23187,-	28056,-	23566,-	28515,-	24478,-	29618,-	25517,-	30876,-	25170,-	30456,-
metalická antracit	105	1500	200	13835,-	16740,-	14294,-	17296,-	15464,-	18711,-	16572,-	20052,-	16127,-	19514,-
	245	1500	300	18086,-	21884,-	18545,-	22439,-	19715,-	23855,-	20823,-	25196,-	20378,-	24657,-
	385	1500	500	23192,-	28062,-	23651,-	28618,-	24821,-	30033,-	25929,-	31374,-	25484,-	30836,-
ostatní barvy	105	1500	200	13835,-	16740,-	14294,-	17296,-	15464,-	18711,-	16572,-	20052,-	16127,-	19514,-
	245	1500	300	18086,-	21884,-	18545,-	22439,-	19715,-	23855,-	20823,-	25196,-	20378,-	24657,-
	385	1500	500	23192,-	28062,-	23651,-	28618,-	24821,-	30033,-	25929,-	31374,-	25484,-	30836,-
chrom	105	1500	200	15365,-	18592,-	15828,-	19152,-	17076,-	20662,-	18126,-	21932,-	18121,-	21926,-
	255	1500	300	19789,-	23945,-	20252,-	24505,-	21500,-	26015,-	22550,-	27286,-	22545,-	27279,-
	405	1500	400	26268,-	31784,-	26731,-	32345,-	27979,-	33855,-	29029,-	35125,-	29024,-	35119,-

## PLUTO.E

připojení do instalační krabice

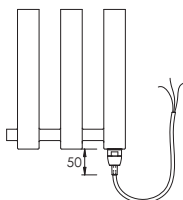

## PLUTO.ES

síťová vidlice se spínačem

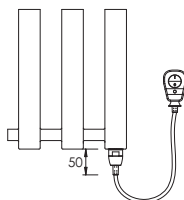

## PLUTO.ER

síťová vidlice s regulátorem prostorové teploty a programem sušení

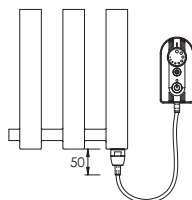

## PLUTO.ERC

regulátor prostorové teploty s programem sušení

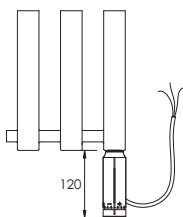

## PLUTO.ERK

regulátor prostorové teploty s programem sušení

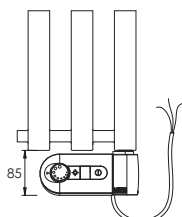

## Doplňující informace

- Povrchová úprava:**
  - bílá barva
  - metalická antracit
  - ostatní barvy RAL
  - chrom
- Barva příslušenství:** dle povrchové úpravy
- Barva přívodního kabelu:** dle povrchové úpravy
- K ceně produktů je účtován recyklační poplatek 8,- Kč bez DPH.

## Způsob objednávání

**Příklad:** jeden kus el. radiátoru PLUTO o rozměru 24 x 150 cm s regulátorem prostorové teploty a programem sušení, bílá barva

**Objedávka:** el. radiátor PLUTO.ERC 24.150 bílá barva

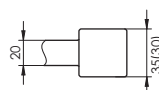
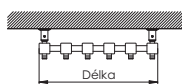
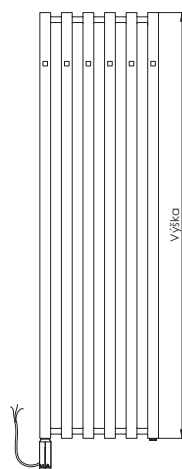

## Koupelnové otopné těleso BK

Délka [mm]	Výška [mm]	Výkon $\Delta T50K [W]$	Cena v Kč bez DPH	Cena v Kč s DPH 21%
450	730	360	1895,-	2293,-
600	730	481	1935,-	2341,-
750	730	602	1963,-	2375,-
450	960	447	1873,-	2266,-
600	960	597	1899,-	2298,-
750	960	749	1976,-	2391,-
450	1320	594	2164,-	2618,-
600	1320	795	2183,-	2641,-
750	1320	996	2259,-	2733,-
450	1680	757	2638,-	3192,-
600	1680	1013	2853,-	3452,-
750	1680	1269	2971,-	3595,-
450	1850	859	3113,-	3767,-
600	1850	1148	3185,-	3854,-
750	1850	1439	3269,-	3955,-

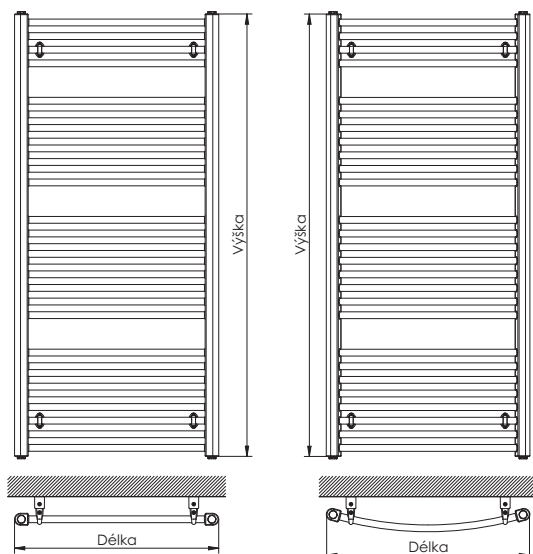

## Koupelnové otopné těleso BKO

Délka [mm]	Výška [mm]	Výkon $\Delta T50K [W]$	Cena v Kč bez DPH	Cena v Kč s DPH 21%
450	730	360	2111,-	2554,-
600	730	481	2152,-	2604,-
750	730	602	2202,-	2664,-
450	960	447	2161,-	2615,-
600	960	597	2229,-	2697,-
750	960	749	2289,-	2770,-
450	1320	594	2345,-	2837,-
600	1320	795	2376,-	2875,-
750	1320	996	2474,-	2994,-
450	1680	757	2903,-	3513,-
600	1680	1013	3187,-	3856,-
750	1680	1269	3369,-	4076,-
450	1850	859	3437,-	4159,-
600	1850	1148	3642,-	4407,-
750	1850	1439	3794,-	4591,-

### Doplňující informace

- Základní provedení barva bílá RAL 9016, ostatní barvy ze vzorníku RAL za příplatek 30%, cena metalických a speciálních barev na dotaz.
- Koupelnová otopná tělesa jsou bez náplně.
- Atypické rozměry dodáváme na zakázku.

### Doplňující informace

- Základní provedení barva bílá RAL 9016, ostatní barvy ze vzorníku RAL za příplatek 30%, cena metalických a speciálních barev na dotaz.
- Koupelnová otopná tělesa jsou bez náplně.
- Atypické rozměry dodáváme na zakázku.

## Koupelnové otopné těleso BKM

Délka [mm]	Výška [mm]	Výkon $\Delta T50K [W]$	Cena v Kč bez DPH	Cena v Kč s DPH 21%
450	783	351	3036,-	3674,-
600	783	478	3216,-	3891,-
750	783	607	3394,-	4107,-
900	783	738	3656,-	4424,-
450	1233	572	3762,-	4552,-
600	1233	717	3973,-	4807,-
750	1233	912	4190,-	5070,-
900	1233	1109	4516,-	5464,-
450	1815	776	4623,-	5594,-
600	1815	1056	4937,-	5974,-
750	1815	1342	5254,-	6357,-
900	1815	1633	5623,-	6804,-

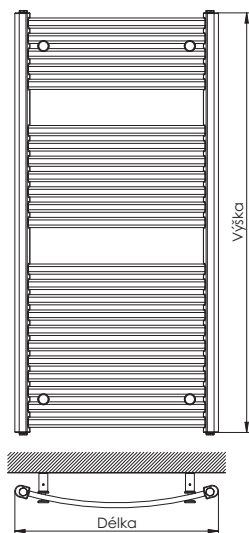

### Doplňující informace

- Základní provedení barva bílá RAL 9016, ostatní barvy ze vzorníku RAL za příplatek 30%, cena metalických a speciálních barev na dotaz.
- Koupelnová otopná tělesa jsou bez náplně.
- Atypické rozměry dodáváme na zakázku.

## Koupelnové otopné těleso BD

Povrchová úprava	Délka [mm]	Výška [mm]	Výkon $\Delta T50K[W]$	Cena v Kč bez DPH	Cena v Kč s DPH 21%	
bílá barva	450	934	425	5418,-	6556,-	
	600	934	537	5778,-	6991,-	
	750	934	643	6019,-	7283,-	
	450	1222	529	6664,-	8063,-	
	600	1222	669	7049,-	8529,-	
	750	1222	801	7435,-	8996,-	
	450	1510	642	7761,-	9391,-	
	600	1510	810	8123,-	9829,-	
	750	1510	971	8472,-	10251,-	
	450	1798	764	8450,-	10225,-	
	600	1789	965	8864,-	10725,-	
	750	1789	1156	9583,-	11595,-	
	metalická antracit	450	934	425	6108,-	7391,-
		600	934	537	6451,-	7806,-
		750	934	643	6744,-	8160,-
450		1222	529	7346,-	8889,-	
600		1222	669	7761,-	9391,-	
750		1222	801	8142,-	9852,-	
450		1510	642	8450,-	10225,-	
600		1510	810	8833,-	10688,-	
750		1510	971	9227,-	11165,-	
450		1798	764	9350,-	11314,-	
600		1789	965	9764,-	11814,-	
750		1789	1156	10624,-	12855,-	

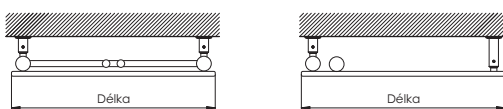
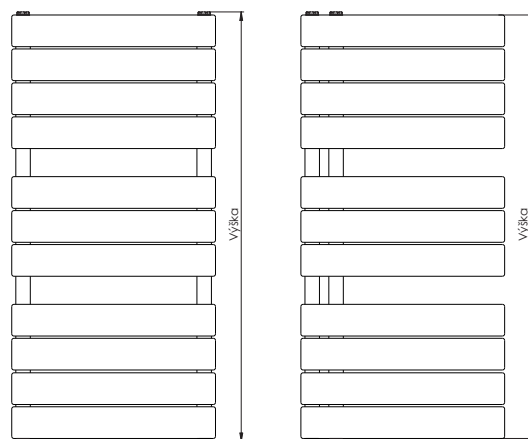

## Koupelnové otopné těleso BDHR

Povrchová úprava	Délka [mm]	Výška [mm]	Výkon $\Delta T50K[W]$	Cena v Kč bez DPH	Cena v Kč s DPH 21%	
bílá barva	450	934	381	6128,-	7415,-	
	600	934	496	6503,-	7869,-	
	750	934	608	6755,-	8174,-	
	450	1222	486	7435,-	8996,-	
	600	1222	632	7838,-	9484,-	
	750	1222	775	8240,-	9970,-	
	450	1510	596	8621,-	10431,-	
	600	1510	775	9000,-	10890,-	
	750	1510	951	9398,-	11372,-	
	450	1798	713	9346,-	11309,-	
	600	1789	927	9791,-	11847,-	
	750	1789	1137	10534,-	12746,-	
	metalická antracit	450	934	381	6846,-	8284,-
		600	934	496	7210,-	8724,-
		750	934	608	7515,-	9093,-
450		1222	486	8149,-	9860,-	
600		1222	632	8586,-	10389,-	
750		1222	775	10751,-	13009,-	
450		1510	596	9346,-	11309,-	
600		1510	775	9744,-	11790,-	
750		1510	951	10158,-	12291,-	
450		1798	713	10288,-	12448,-	
600		1789	927	10756,-	13015,-	
750		1789	1137	11662,-	14111,-	

### Doplňující informace

### Doplňující informace

- Základní provedení barva bílá RAL 9016 nebo metalická antracit, ostatní barvy ze vzorníku RAL za příplatek 30%, cena metalických a speciálních barev na dotaz.
- Koupelnová otopná tělesa jsou bez náplně.
- Atypické rozměry dodáváme na zakázku.

- Základní provedení barva bílá RAL 9016 nebo metalická antracit, ostatní barvy ze vzorníku RAL za příplatek 30%, cena metalických a speciálních barev na dotaz.
- Koupelnová otopná tělesa jsou bez náplně.
- Atypické rozměry dodáváme na zakázku.

## Koupelnové otopné těleso **BIBR**

Délka [mm]	Výška [mm]	Výkon $\Delta T_{50K}[W]$	Cena v Kč bez DPH	Cena v Kč s DPH 21%
600	1050	467	6658,-	8056,-

### Doplňující informace

- Povrchová úprava: chrom
- Koupelnová otopná tělesa jsou bez náplně.

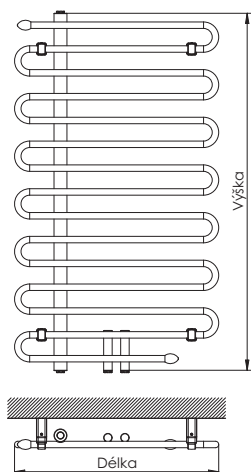

## Koupelnové otopné těleso **BICO**

Délka [mm]	Výška [mm]	Výkon $\Delta T_{50K}[W]$	Cena v Kč bez DPH	Cena v Kč s DPH 21%
500	1300	482	8325,-	10073,-

### Doplňující informace

- Povrchová úprava: chrom
- Koupelnová otopná tělesa jsou bez náplně.

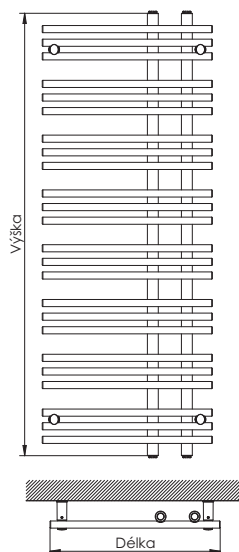

## Koupelnové otopné těleso **BITI**

Délka [mm]	Výška [mm]	Výkon $\Delta T_{50K}[W]$	Cena v Kč bez DPH	Cena v Kč s DPH 21%
550	1250	512	9992,-	12090,-

### Doplňující informace

- Povrchová úprava: chrom
- Koupelnová otopná tělesa jsou bez náplně.

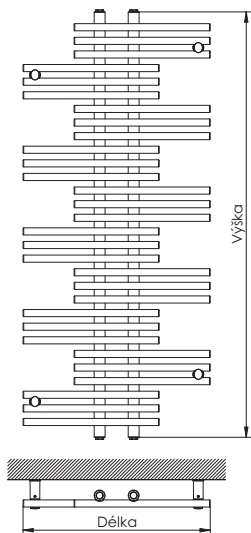

## Koupelnové otopné těleso **CB**

Délka [mm]	Výška [mm]	Výkon $\Delta T_{50K}[W]$	Cena v Kč bez DPH	Cena v Kč s DPH 21%
<b>Standardní řada</b>				
450	1118	349	3742,-	4528,-
600	1118	496	4575,-	5536,-
450	1760	642	4742,-	5738,-
600	1760	799	5825,-	7048,-
<b>Rozšířená řada</b>				
450	1290	447	14008,-	16950,-
600	1290	573	14626,-	17697,-
750	1290	696	15759,-	19068,-
450	1640	562	16686,-	20190,-
600	1640	718	17510,-	21187,-
750	1640	865	18540,-	22433,-

### Doplňující informace

- Povrchová úprava: chrom
- Koupelnová otopná tělesa jsou bez náplně.
- Atypické rozměry dodáváme na zakázku.

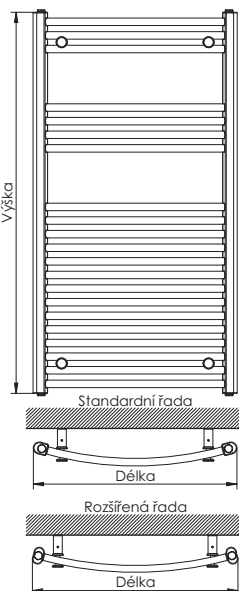



## Koupelnové otopné těleso CM

Délka [mm]	Výška [mm]	Výkon $\Delta T50K[W]$	Cena v Kč bez DPH	Cena v Kč s DPH 21%
450	783	220	11845,-	14332,-
600	783	293	12463,-	15080,-
450	1233	325	14626,-	17697,-
600	1233	433	15347,-	18570,-
450	1815	498	17819,-	21561,-
600	1815	663	19158,-	23181,-

### Doplňující informace

- Povrchová úprava: chrom
- Koupelnová otopná tělesa jsou bez náplně.

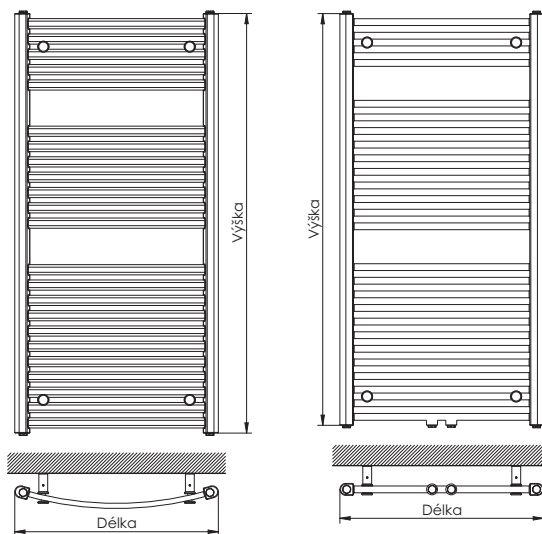

## Koupelnové otopné těleso CS

Délka [mm]	Výška [mm]	Výkon $\Delta T50K[W]$	Cena v Kč bez DPH	Cena v Kč s DPH 21%
480	790	250	10609,-	12837,-
600	790	339	11227,-	13585,-
750	790	411	11845,-	14332,-
480	1210	398	13699,-	16576,-
600	1210	520	14729,-	17822,-
750	1210	637	15347,-	18570,-
480	1690	546	16583,-	20065,-
600	1690	707	17510,-	21187,-
750	1690	874	18334,-	22184,-

### Doplňující informace

- Povrchová úprava: chrom
- Koupelnová otopná tělesa jsou bez náplně.
- Atypické rozměry dodáváme na zakázku.

## Koupelnové otopné těleso DC

Délka [mm]	Výška [mm]	Výkon $\Delta T50K[W]$	Cena v Kč bez DPH	Cena v Kč s DPH 21%
450	940	330	13287,-	16077,-
600	940	422	13596,-	16451,-
750	940	514	14832,-	17947,-
450	1290	447	15347,-	18570,-
600	1290	573	16377,-	19816,-
750	1290	696	17716,-	21436,-
450	1640	562	18849,-	22807,-
600	1640	718	19879,-	24054,-
750	1640	865	21939,-	26546,-

### Doplňující informace

- Povrchová úprava: chrom
- Koupelnová otopná tělesa jsou bez náplně.

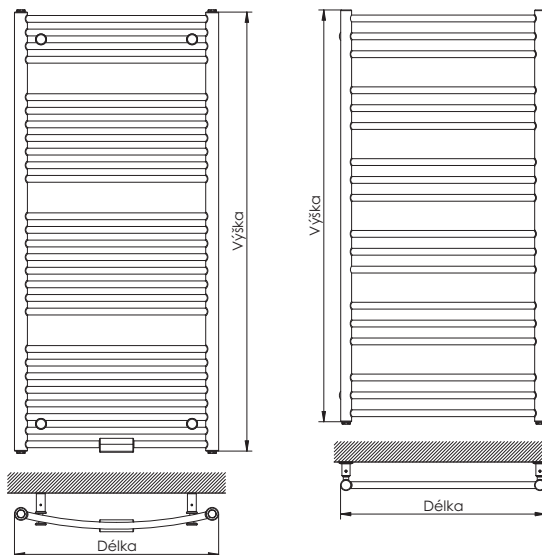

## Koupelnové otopné těleso SNC

Délka [mm]	Výška [mm]	Výkon $\Delta T50K[W]$	Cena v Kč bez DPH	Cena v Kč s DPH 21%
500	790	198	9064,-	10967,-
600	790	260	9476,-	11466,-
500	1210	299	11845,-	14332,-
600	1210	376	12566,-	15205,-
500	1630	398	15553,-	18819,-
600	1630	501	16789,-	20315,-
905	480	239	11021,-	13335,-
1210	480	310	11845,-	14332,-

### Doplňující informace

- Povrchová úprava: chrom
- Koupelnová otopná tělesa jsou bez náplně.

## Koupelnové otopné těleso BNIT/KA

Délka [mm]	Výška [mm]	Výkon $\Delta T_{50K}$ [W]	Cena v Kč bez DPH	Cena v Kč s DPH 21%
450	790	226	7730,-	9353,-
600	790	289	8721,-	10552,-
750	790	352	9646,-	11672,-
450	950	277	8556,-	10353,-
600	950	355	9679,-	11712,-
750	950	432	10703,-	12951,-
450	1130	316	9481,-	11472,-
600	1130	403	10670,-	12911,-
750	1130	491	11892,-	14389,-
450	1300	365	10372,-	12550,-
600	1300	467	11628,-	14070,-
750	1300	569	13048,-	15788,-
450	1480	403	11132,-	13470,-
600	1480	515	12684,-	15348,-
750	1480	627	14270,-	17267,-
450	1650	451	11928,-	14433,-
600	1650	577	13709,-	16588,-
750	1650	703	15492,-	18745,-
450	1810	512	13015,-	15748,-
600	1810	655	15096,-	18266,-
750	1810	797	17145,-	20745,-

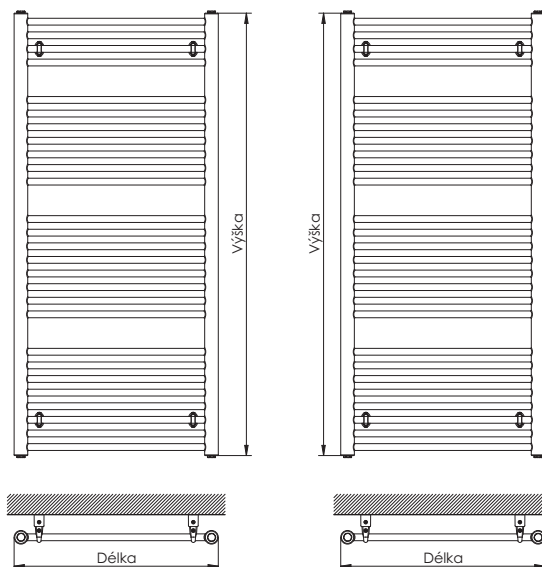

## Koupelnové otopné těleso BNIT/LE

Délka [mm]	Výška [mm]	Výkon $\Delta T_{50K}$ [W]	Cena v Kč bez DPH	Cena v Kč s DPH 21%
450	790	226	10985,-	13292,-
600	790	289	12181,-	14739,-
750	790	352	13300,-	16093,-
450	950	277	12319,-	14906,-
600	950	355	13674,-	16546,-
750	950	432	14909,-	18040,-
450	1130	316	13811,-	16711,-
600	1130	403	15247,-	18449,-
750	1130	491	16722,-	20234,-
450	1300	365	15244,-	18445,-
600	1300	467	16761,-	20281,-
750	1300	569	18476,-	22356,-
450	1480	403	16537,-	20010,-
600	1480	515	18412,-	22279,-
750	1480	627	20327,-	24596,-
450	1650	451	17810,-	21550,-
600	1650	577	20006,-	24207,-
750	1650	703	22158,-	26811,-
450	1810	512	19501,-	23596,-
600	1810	655	22013,-	26636,-
750	1810	797	24487,-	29629,-

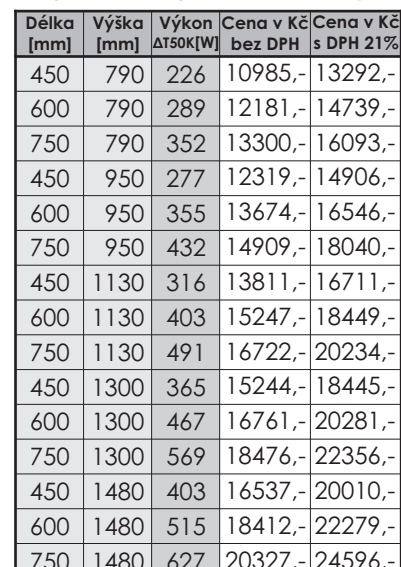

### Doplňující informace

- Povrchová úprava: kartáčovaný nerez
- Koupelnová otopná tělesa jsou bez náplně.

### Doplňující informace

- Povrchová úprava: lesklý nerez
- Koupelnová otopná tělesa jsou bez náplně.

## Koupelnové otopné těleso BXIT/KA

Délka [mm]	Výška [mm]	Výkon $\Delta T_{50K}$ [W]	Cena v Kč bez DPH	Cena v Kč s DPH 21%
450	790	226	8116,-	9820,-
600	790	289	9156,-	11079,-
750	790	352	10129,-	12256,-
450	950	277	8985,-	10872,-
600	950	355	10163,-	12297,-
750	950	432	11238,-	13598,-
450	1130	316	9955,-	12046,-
600	1130	403	11204,-	13557,-
750	1130	491	12486,-	15108,-
450	1300	365	10891,-	13178,-
600	1300	467	12210,-	14774,-
750	1300	569	13701,-	16578,-
450	1480	403	11689,-	14144,-
600	1480	515	13319,-	16116,-
750	1480	627	14984,-	18131,-
450	1650	451	12486,-	15108,-
600	1650	577	14396,-	17419,-
750	1650	703	16267,-	19683,-
450	1810	512	13665,-	16535,-
600	1810	655	15851,-	19180,-
750	1810	797	18002,-	21782,-

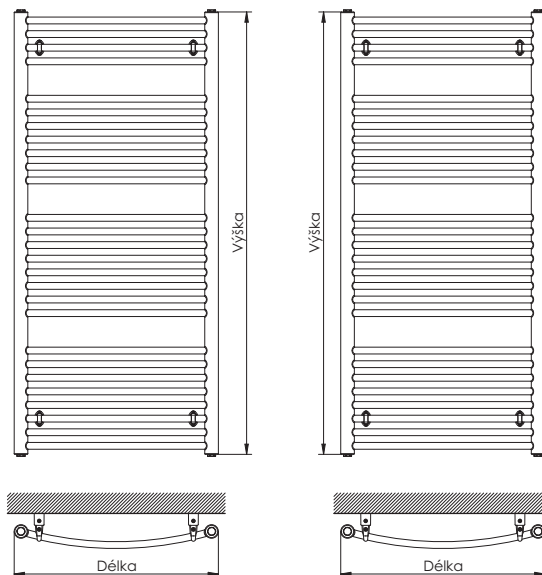

## Koupelnové otopné těleso BXIT/LE

Délka [mm]	Výška [mm]	Výkon $\Delta T_{50K}$ [W]	Cena v Kč bez DPH	Cena v Kč s DPH 21%
450	790	226	11534,-	13956,-
600	790	289	12791,-	15477,-
750	790	352	13965,-	16898,-
450	950	277	12935,-	15651,-
600	950	355	14358,-	17373,-
750	950	432	15656,-	18944,-
450	1130	316	14500,-	17545,-
600	1130	403	16009,-	19371,-
750	1130	491	17558,-	21245,-
450	1300	365	16006,-	19367,-
600	1300	467	17598,-	21294,-
750	1300	569	19399,-	23473,-
450	1480	403	17364,-	21010,-
600	1480	515	19333,-	23393,-
750	1480	627	21343,-	25825,-
450	1650	451	18701,-	22628,-
600	1650	577	21006,-	25417,-
750	1650	703	23266,-	28152,-
450	1810	512	20475,-	24775,-
600	1810	655	23114,-	27968,-
750	1810	797	25711,-	31110,-

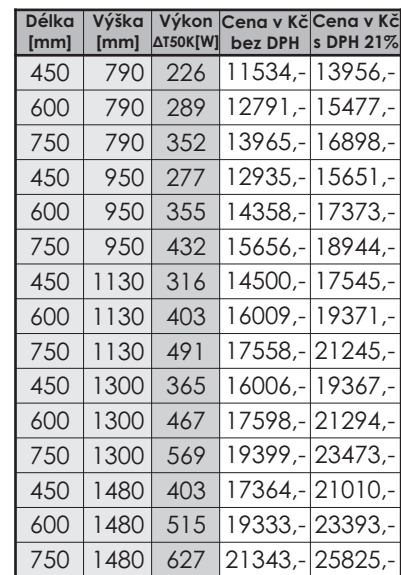

### Doplňující informace

- Povrchová úprava: kartáčovaný nerez
- Koupelnová otopná tělesa jsou bez náplně.

### Doplňující informace

- Povrchová úprava: lesklý nerez
- Koupelnová otopná tělesa jsou bez náplně.

## Koupelnové otopné těleso AV

Délka [mm]	Výška [mm]	Výkon $\Delta T50K [W]$	Cena v Kč bez DPH	Cena v Kč s DPH 21%
500	790	310	7500,-	9075,-
600	790	407	7700,-	9317,-
500	1210	468	8900,-	10769,-
600	1210	588	9100,-	11011,-
905	480	422	8400,-	10164,-
1210	480	484	9000,-	10890,-

### Doplňující informace

- Povrchová úprava: metalický stříbrný lak
- Koupelnová otopná tělesa jsou bez náplně.

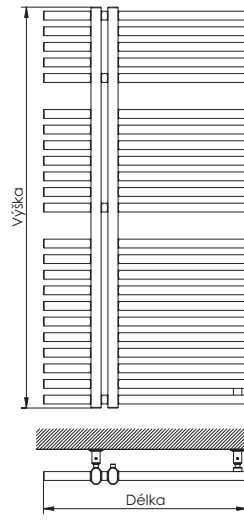
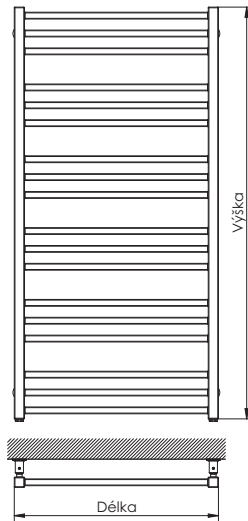

## Koupelnové otopné těleso KR

Délka [mm]	Výška [mm]	Výkon $\Delta T50K [W]$	Cena v Kč bez DPH	Cena v Kč s DPH 21%
600	800	427	13100,-	15851,-
600	1182	631	15700,-	18997,-
600	1670	889	18500,-	22385,-

### Doplňující informace

- Povrchová úprava: metalický stříbrný lak
- Koupelnová otopná tělesa jsou bez náplně.

## Koupelnové otopné těleso ROSENDAL

Povrchová úprava	Délka [mm]	Výška [mm]	Výkon $\Delta T50K [W]$	Cena v Kč bez DPH	Cena v Kč s DPH 21%
bílá barva	266	950	248	10100,-	12221,-
	420	950	372	12600,-	15246,-
	266	1500	350	11700,-	14157,-
	420	1500	525	15400,-	18634,-
	292	1500	483	13000,-	15730,-
metalická antracit	266	950	248	10100,-	12221,-
	420	950	372	12600,-	15246,-
	266	1500	350	11700,-	14157,-
	420	1500	525	15400,-	18634,-
	292	1500	483	13000,-	15730,-
chrom	266	950	248	14317,-	17324,-
	420	950	372	17098,-	20689,-
	266	1500	350	16274,-	19692,-
	420	1500	525	20806,-	25175,-
	292	1500	483	19467,-	23555,-
kartáčovaná nerez	266	950	248	15800,-	19118,-
	420	950	372	19300,-	23353,-
	266	1500	350	18500,-	22385,-
	420	1500	525	22000,-	26620,-
	292	1500	483	23000,-	27830,-

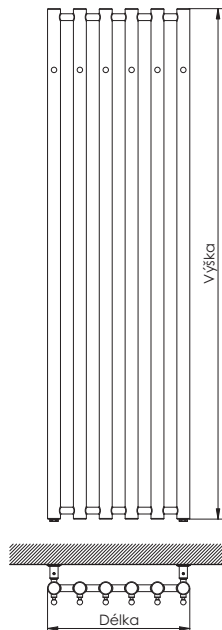

## Koupelnové otopné těleso PLUTO

Povrchová úprava	Délka [mm]	Výška [mm]	Výkon $\Delta T50K [W]$	Cena v Kč bez DPH	Cena v Kč s DPH 21%
bílá	105	1500	106	11200,-	13552,-
	245	1500	211	15200,-	18392,-
	385	1500	317	19200,-	23232,-
metal. antr.	105	1500	106	11200,-	13552,-
	245	1500	211	15200,-	18392,-
	385	1500	317	19200,-	23232,-
ostatní RAL	105	1500	106	11200,-	13552,-
	245	1500	211	15200,-	18392,-
	385	1500	317	19200,-	23232,-
chrom	105	1500	92	12669,-	15329,-
	255	1500	182	16789,-	20315,-
	405	1500	273	22969,-	27792,-

### Doplňující informace

- Povrchová úprava: bílá barva metalická antracit ostatní barvy RAL chrom
- Koupelnová otopná tělesa jsou bez náplně.

### Doplňující informace

- Povrchová úprava: bílá barva metalická antracit chrom kartáčovaná nerez
- Koupelnová otopná tělesa jsou bez náplně.

## LINER.E (.ES)

Provedení	Příkon [W]	Povrchová úprava	Cena v Kč bez DPH	Cena v Kč s DPH 21%
LINER.E	80	barva bílá	4197,-	5078,-
LINER.ES	80	barva bílá	4342,-	5254,-
LINER.E MS	80	metalická stříbrná	4865,-	5887,-
LINER.ES MS	80	metalická stříbrná	5010,-	6062,-

• K ceně produktů je účtován recyklační poplatek 1,- Kč bez DPH.

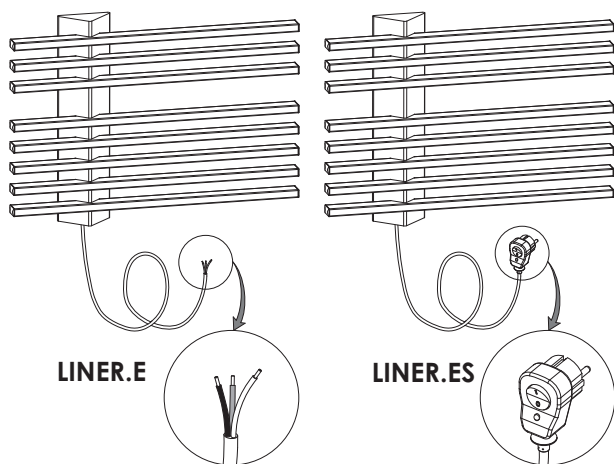
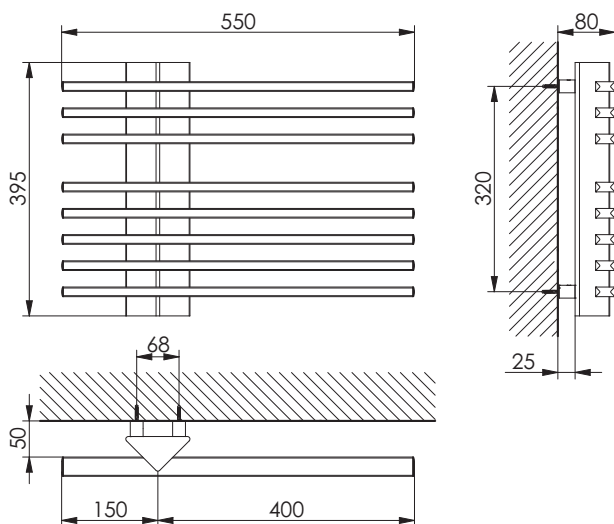

### Příklady instalací

umístění po levé straně

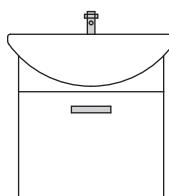
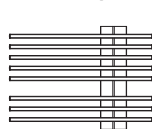

umístění po pravé straně

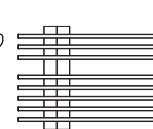
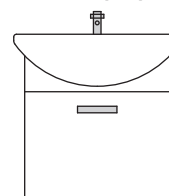

umístění po stranách dvojumyvadla

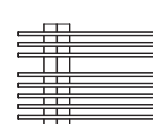
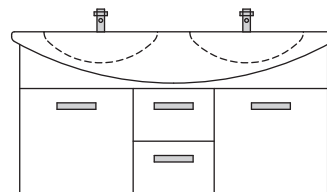
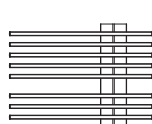

skladba dvou sušáků nad sebou

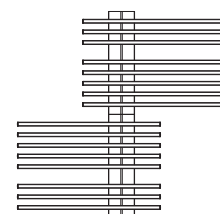
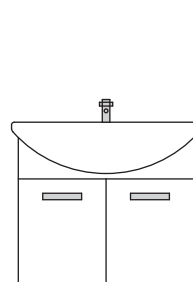
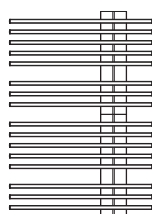

skladba tří sušáků nad sebou

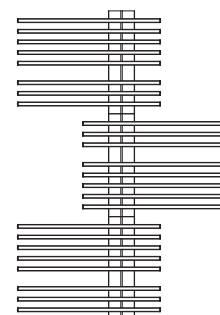
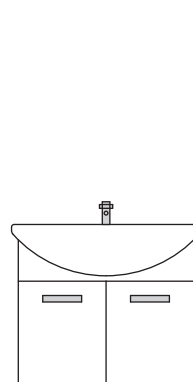
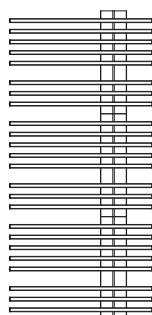

## S60K

Délka [mm]	Výška [mm]	Příkon [W]	Povrchová úprava	Cena v Kč bez DPH	Cena v Kč s DPH 21%
620	520	60	barva bílá	3280,-	3969,-

- Základní provedení barva bílá RAL 9016, ostatní barvy ze vzorníku RAL za příplatek.
- K ceně produktů je účtován recyklační poplatek 1,- Kč bez DPH.

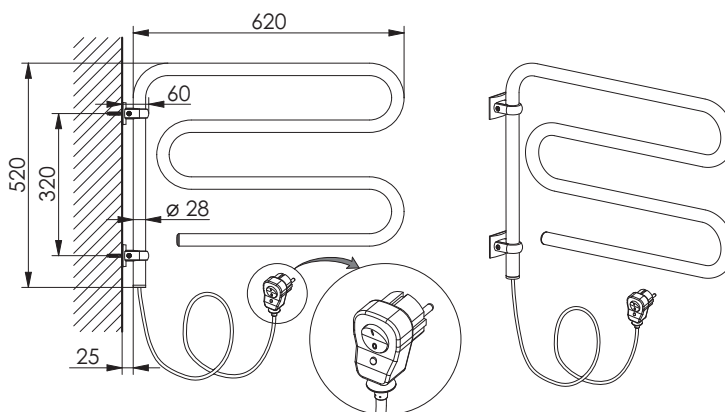

## Elektrické vysoušeče obuvi

### BO 120 - barva bílá/černá

Délka [mm]	Výška [mm]	Hloubka [mm]	Příkon [W]	Cena v Kč bez DPH	Cena v Kč s DPH 21%
680	760	230	120	10673,-	12914,-

• K ceně produktů je účtován recyklační poplatek 1,- Kč bez DPH.

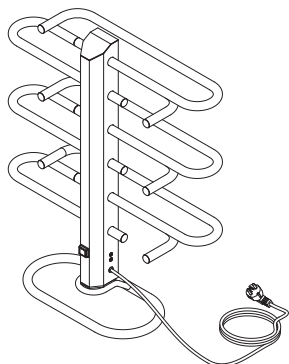

### BO 400 - barva bílá/černá

Délka [mm]	Výška [mm]	Hloubka [mm]	Příkon [W]	Cena v Kč bez DPH	Cena v Kč s DPH 21%
680	1770	320	400	20273,-	24530,-

• K ceně produktů je účtován recyklační poplatek 8,- Kč bez DPH.

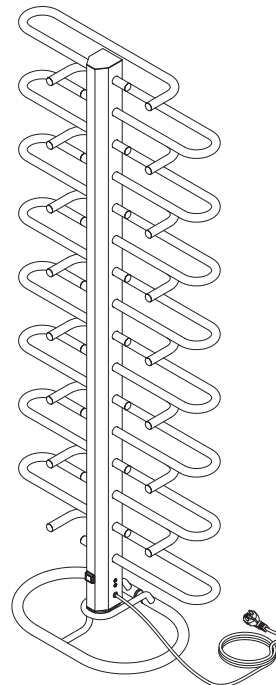

### BO-Line - barva metalická stříbrná

Délka [mm]	Výška [mm]	Hloubka [mm]	Příkon [W]	Cena v Kč bez DPH	Cena v Kč s DPH 21%
1700	50	340	120	7111,-	8604,-

• K ceně produktů je účtován recyklační poplatek 1,- Kč bez DPH.

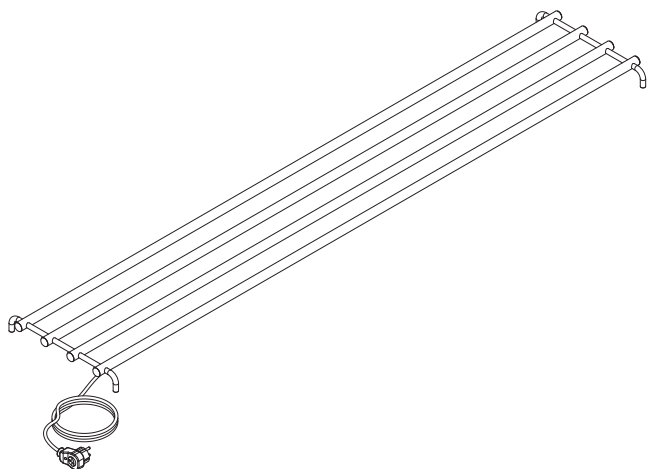

## Teplovodní vysoušeč obuvi

### BO-Top - barva metalická stříbrná

Délka [mm]	Výška [mm]	Hloubka [mm]	Výkon [W]	Cena v Kč bez DPH	Cena v Kč s DPH 21%
660	1000	150	450	20695,-	25041,-

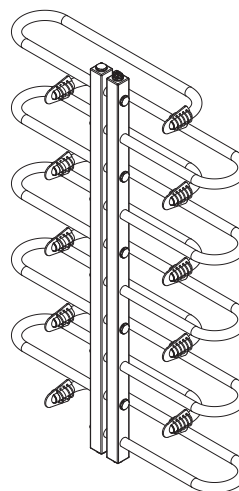

## Elektrická topná tělesa EL.05

Elektrická topná tělesa EL.05 \_\_ jsou určena do trubkových koupelňových radiátorů k vytápění a sušení ručníků. Tělesa se využívají pro kombinovaný způsob vytápění s ústředním topením zejména v prostorách koupelny, bazénů, fitness nebo jiných obytných prostor. V topném období je využívána soustava ústředního topení s centrálním zdrojem tepla a mimo topnou sezónu je provozován elektrický zdroj tepla s koupelňovým radiátorem jako lokální topidlo nebo sušák ručníků.

Elektrická topná tělesa EL.05 \_\_ jsou vyrobena z nerezové oceli a jsou uzpůsobena pro vertikální montáž do trubkových radiátorů. Tělesa jsou vybavena omezovačem teploty, který zajišťuje bezpečnost provozu trubkového radiátoru i v případě havarijní situace, kdy dojde k nežádoucímu úniku kapaliny z otopné soustavy. Omezovač teploty odpojí elektrické topné těleso při dosažení teploty kapaliny v radiátoru 90°C.

### Technické údaje

Příkon	200, 300, 400, 500, 600, 700, 800, 900, 1000 W
Jmenovité napětí	230V 50Hz
Třída spotřebiče	I
Omezovač teploty	max. 90°C
Připojovací závit	G1/2" (DIN ISO 228)
Maximální provozní tlak	1,2 MPa
Pracovní poloha	vertikální

### EL.05 E

Elektrické topné těleso se připojuje do elektroinstalační krabice pevného elektrického rozvodu s předřazeným vypínačem nebo regulátorem.

Krytí	IP44
Délka připojovacího kabelu	1,5 m
Pracovní poloha	vertikální, v pravé nebo levé vertikální komoře otopného tělesa



### EL.05 S

Elektrické topné těleso se sířovou vidlicí a spínačem se připojuje do zásuvky. Provoz tělesa se reguluje ručně spínačem v poloze **O** a **I**.

Krytí	IP41
Délka připojovacího kabelu	1,5 m
Pracovní poloha	vertikální, v pravé nebo levé vertikální komoře otopného tělesa

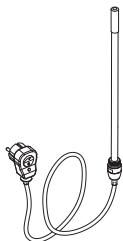

### EL.05 R

Elektrické topné těleso s regulátorem prostorové teploty a programem sušení s integrovanou sířovou vidlicí UNISCHUKO se připojuje do zásuvky. Elektronický regulátor nabízí snadnou obsluhu vypínače, nastavení prostorové teploty od 5°C do 30°C a program sušení s dvouhodinovým cyklem. Je řízen mikroprocesorem, který zaručuje inteligentní a optimální provoz otopného tělesa v kombinovaném provozu elektrického a ústředního vytápění.

Krytí	IP20
Délka připojovacího kabelu	1,5 m
Pracovní poloha	vertikální, v pravé nebo levé vertikální komoře otopného tělesa

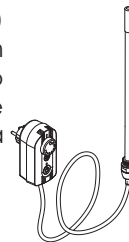

### EL.05 RC

Elektrické topné těleso s regulátorem prostorové teploty a programem sušení EL.05 RC je určeno k instalaci do trubkových koupelňových otopných těles ke kombinovanému způsobu vytápění a sušení ručníků. Elektronický regulátor nabízí snadnou obsluhu funkce zap./vyp., spínání programu sušení a nastavení prostorové teploty. Umístění regulátoru v blízkosti podlahy umožňuje kromě klasické obsluhy i obsluhu nártem nohy. Provozní stav je signalizován barevně led diodou ve štíhlém světlovodu.

Krytí	IP44
Délka připojovacího kabelu	1,5 m
Pracovní poloha	vertikální, v pravé nebo levé vertikální komoře otopného tělesa



### EL.05 RK

Elektrické topné těleso s regulátorem prostorové teploty a programem sušení se připojuje do elektrické instalační krabice, případně je možné přívodní kabel opatřit sířovou vidlicí. Elektronický regulátor nabízí snadnou obsluhu vypínače, nastavení prostorové teploty od 5°C do 30°C a program sušení s dvouhodinovým cyklem. Je řízen mikroprocesorem, který zaručuje inteligentní a optimální provoz otopného tělesa v kombinovaném provozu elektrického a ústředního vytápění.

Kovový nosný díl regulátoru zaručuje odolnost proti riziku mechanického poškození při montáži a umístění v blízkosti podlahy. Elektronický regulátor lze natáčet kolem své osy do obslužné polohy nebo při požadavku umístění do druhé vertikální komory otopného tělesa otočit regulátor o 180°.

Krytí	IP44
Délka připojovacího kabelu	1,2 m
Pracovní poloha	vertikální, v pravé nebo levé vertikální komoře otopného tělesa



## Elektrická topná tělesa EL.05 - barva bílá

Označení <b>EL.05</b>	Délka max. [mm]	Příkon [W]	Provedení <b>E</b>		Provedení <b>S</b>		Provedení <b>R</b>	
			Cena v Kč bez DPH	Cena v Kč s DPH 21%	Cena v Kč bez DPH	Cena v Kč s DPH 21%	Cena v Kč bez DPH	Cena v Kč s DPH 21%
E, S, R	380	200	1030,-	1246,-	1413,-	1710,-	2403,-	2908,-
E, S, R	380	300	1030,-	1246,-	1413,-	1710,-	2403,-	2908,-
E, S, R	435	400	1030,-	1246,-	1413,-	1710,-	2403,-	2908,-
E, S, R	435	500	1030,-	1246,-	1413,-	1710,-	2403,-	2908,-
E, S, R	550	600	1060,-	1283,-	1449,-	1753,-	2442,-	2955,-
E, S, R	550	700	1060,-	1283,-	1449,-	1753,-	2442,-	2955,-
E, S, R	720	800	1095,-	1325,-	1486,-	1798,-	2482,-	3003,-
E, S, R	720	900	1095,-	1325,-	1486,-	1798,-	2482,-	3003,-
E, S, R	720	1000	1095,-	1325,-	1486,-	1798,-	2482,-	3003,-
E, S, R	875	1200	1155,-	1398,-	1556,-	1883,-	2558,-	3095,-
E, S, R	875	1350	1155,-	1398,-	1556,-	1883,-	2558,-	3095,-

• K ceně produktů je účtován recyklační poplatek 1,- Kč bez DPH.



EL.05 E

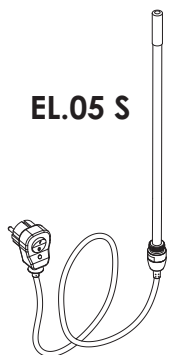

EL.05 S

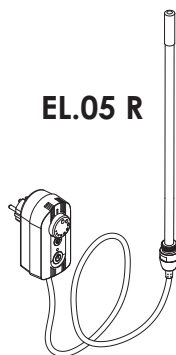

EL.05 R

Označení <b>EL.05</b>	Délka max. [mm]	Příkon [W]	Provedení <b>RC</b>		Provedení <b>RK</b>	
			Cena v Kč bez DPH	Cena v Kč s DPH 21%	Cena v Kč bez DPH	Cena v Kč s DPH 21%
RC, RK	380	200	3378,-	4087,-	3460,-	4187,-
RC, RK	380	300	3378,-	4087,-	3460,-	4187,-
RC, RK	435	400	3378,-	4087,-	3460,-	4187,-
RC, RK	435	500	3378,-	4087,-	3460,-	4187,-
RC, RK	550	600	3427,-	4147,-	3571,-	4321,-
RC, RK	550	700	3427,-	4147,-	3571,-	4321,-
RC, RK	720	800	3495,-	4229,-	3616,-	4375,-
RC, RK	720	900	3495,-	4229,-	3616,-	4375,-
RC, RK	720	1000	3495,-	4229,-	3616,-	4375,-
RC, RK	875	1200	3570,-	4320,-	3658,-	4426,-
RC, RK	875	1350	3570,-	4320,-	3658,-	4426,-

• K ceně produktů je účtován recyklační poplatek 1,- Kč bez DPH.

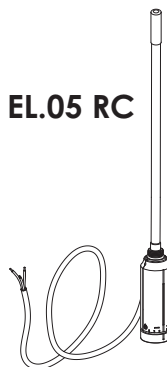

EL.05 RC



EL.05 RK

## Sady pro kombinované vytápění

(topné těleso EL.05 + T-kus + těsnění)

Cena sady pro kombinované vytápění = cena elektrického topného tělesa + 245,- Kč bez DPH



SKV.EL.05 E

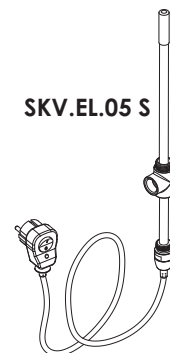

SKV.EL.05 S



SKV.EL.05 R



SKV.EL.05 RC

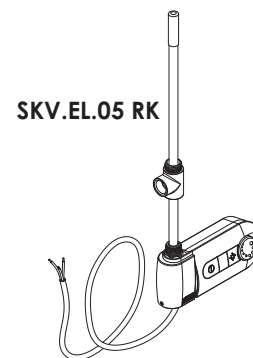

SKV.EL.05 RK

## Elektrická topná tělesa EL.05 - barva MS

Označení EL.05	Délka max. [mm]	Příkon [W]	Provedení E		Provedení S		Provedení R	
			Cena v Kč bez DPH	Cena v Kč s DPH 21%	Cena v Kč bez DPH	Cena v Kč s DPH 21%	Cena v Kč bez DPH	Cena v Kč s DPH 21%
E, S, R	380	200	1035,-	1252,-	1498,-	1813,-	2772,-	3354,-
E, S, R	380	300	1035,-	1252,-	1498,-	1813,-	2772,-	3354,-
E, S, R	435	400	1035,-	1252,-	1498,-	1813,-	2772,-	3354,-
E, S, R	435	500	1035,-	1252,-	1498,-	1813,-	2772,-	3354,-
E, S, R	550	600	1070,-	1295,-	1546,-	1871,-	2817,-	3409,-
E, S, R	550	700	1070,-	1295,-	1546,-	1871,-	2817,-	3409,-
E, S, R	720	800	1105,-	1337,-	1587,-	1920,-	2856,-	3456,-
E, S, R	720	900	1105,-	1337,-	1587,-	1920,-	2856,-	3456,-
E, S, R	720	1000	1105,-	1337,-	1587,-	1920,-	2856,-	3456,-
E, S, R	875	1200	1160,-	1404,-	1665,-	2015,-	2927,-	3542,-
E, S, R	875	1350	1160,-	1404,-	1665,-	2015,-	2927,-	3542,-



EL.05 E

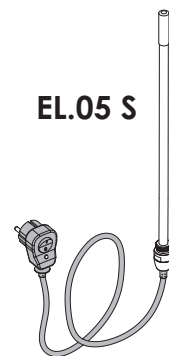

EL.05 S

• K ceně produktů je účtován recyklační poplatek 1,- Kč bez DPH.

Označení EL.05	Délka max. [mm]	Příkon [W]	Provedení RC		Provedení RK	
			Cena v Kč bez DPH	Cena v Kč s DPH 21%	Cena v Kč bez DPH	Cena v Kč s DPH 21%
RC, RK	380	200	3703,-	4481,-	3791,-	4587,-
RC, RK	380	300	3703,-	4481,-	3791,-	4587,-
RC, RK	435	400	3703,-	4481,-	3791,-	4587,-
RC, RK	435	500	3703,-	4481,-	3791,-	4587,-
RC, RK	550	600	3752,-	4540,-	3902,-	4721,-
RC, RK	550	700	3752,-	4540,-	3902,-	4721,-
RC, RK	720	800	3818,-	4620,-	3948,-	4777,-
RC, RK	720	900	3818,-	4620,-	3948,-	4777,-
RC, RK	720	1000	3818,-	4620,-	3948,-	4777,-
RC, RK	875	1200	3893,-	4711,-	3990,-	4828,-
RC, RK	875	1350	3893,-	4711,-	3990,-	4828,-

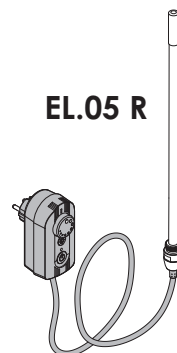

EL.05 R



EL.05 RC

• K ceně produktů je účtován recyklační poplatek 1,- Kč bez DPH.

## EL.05 RC - barva stříbro lesk

Označení EL.05	Délka max. [mm]	Příkon [W]	Provedení RC	
			Cena v Kč bez DPH	Cena v Kč s DPH 21%
RC	380	200	3796,-	4593,-
RC	380	300	3796,-	4593,-
RC	435	400	3796,-	4593,-
RC	435	500	3796,-	4593,-
RC	550	600	3845,-	4652,-
RC	550	700	3845,-	4652,-
RC	720	800	3912,-	4734,-
RC	720	900	3912,-	4734,-
RC	720	1000	3912,-	4734,-
RC	875	1200	3988,-	4825,-
RC	875	1350	3988,-	4825,-

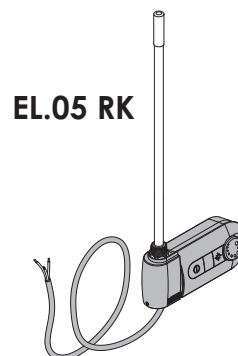

EL.05 RK

• K ceně produktů je účtován recyklační poplatek 1,- Kč bez DPH.



## Elektrická topná tělesa EL.05 - barva černá

Označení <b>EL.05</b>	Délka max. [mm]	Příkon [W]	Provedení <b>E</b>		Provedení <b>S</b>		Provedení <b>R</b>	
			Cena v Kč bez DPH	Cena v Kč s DPH 21%	Cena v Kč bez DPH	Cena v Kč s DPH 21%	Cena v Kč bez DPH	Cena v Kč s DPH 21%
<b>E, S, R</b>	380	200	1050,-	1271,-	1660,-	2009,-	3054,-	3695,-
<b>E, S, R</b>	380	300	1050,-	1271,-	1660,-	2009,-	3054,-	3695,-
<b>E, S, R</b>	435	400	1050,-	1271,-	1660,-	2009,-	3054,-	3695,-
<b>E, S, R</b>	435	500	1050,-	1271,-	1660,-	2009,-	3054,-	3695,-
<b>E, S, R</b>	550	600	1085,-	1313,-	1768,-	2139,-	3102,-	3753,-
<b>E, S, R</b>	550	700	1085,-	1313,-	1768,-	2139,-	3102,-	3753,-
<b>E, S, R</b>	720	800	1120,-	1355,-	1817,-	2199,-	3153,-	3815,-
<b>E, S, R</b>	720	900	1120,-	1355,-	1817,-	2199,-	3153,-	3815,-
<b>E, S, R</b>	720	1000	1120,-	1355,-	1817,-	2199,-	3153,-	3815,-
<b>E, S, R</b>	875	1200	1180,-	1428,-	1902,-	2301,-	3237,-	3917,-
<b>E, S, R</b>	875	1350	1180,-	1428,-	1902,-	2301,-	3237,-	3917,-

• K ceně produktů je účtován recyklační poplatek 1,- Kč bez DPH.

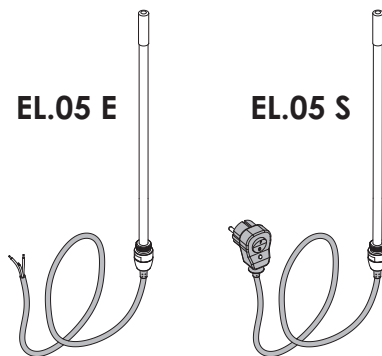

Označení <b>EL.05</b>	Délka max. [mm]	Příkon [W]	Provedení <b>RC</b>		Provedení <b>RK</b>	
			Cena v Kč bez DPH	Cena v Kč s DPH 21%	Cena v Kč bez DPH	Cena v Kč s DPH 21%
<b>RC, RK</b>	380	200	3796,-	4593,-	3962,-	4794,-
<b>RC, RK</b>	380	300	3796,-	4593,-	3962,-	4794,-
<b>RC, RK</b>	435	400	3796,-	4593,-	3962,-	4794,-
<b>RC, RK</b>	435	500	3796,-	4593,-	3962,-	4794,-
<b>RC, RK</b>	550	600	3845,-	4652,-	4012,-	4855,-
<b>RC, RK</b>	550	700	3845,-	4652,-	4012,-	4855,-
<b>RC, RK</b>	720	800	3912,-	4734,-	4086,-	4944,-
<b>RC, RK</b>	720	900	3912,-	4734,-	4086,-	4944,-
<b>RC, RK</b>	720	1000	3912,-	4734,-	4086,-	4944,-
<b>RC, RK</b>	875	1200	3988,-	4825,-	4169,-	5044,-
<b>RC, RK</b>	875	1350	3988,-	4825,-	4169,-	5044,-

• K ceně produktů je účtován recyklační poplatek 1,- Kč bez DPH.

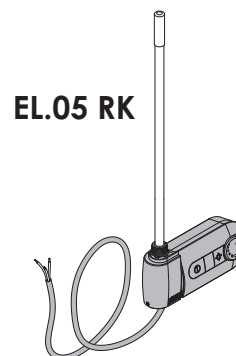
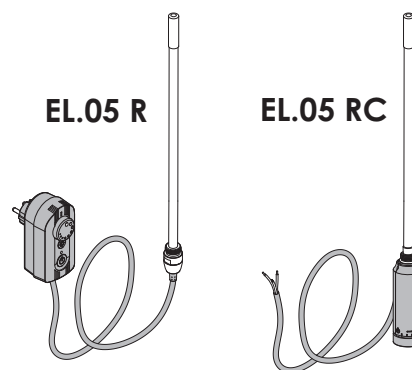

Příslušenství	Objednáací kód	Cena v Kč bez DPH	Cena v Kč s DPH 21%
Elektronický regulátor RE10A	RE10A	1208,-	1462,-
Elektronický regulátor RE10A MS*	RE10A MS	1482,-	1793,-
Elektronický regulátor RE10A B*	RE10A B	1587,-	1920,-
Elektronický regulátor RTE	RTE	2468,-	2986,-
Elektronický regulátor RTE MS*	RTE MS	2803,-	3392,-
Elektronický regulátor RTE B*	RTE B	2855,-	3455,-
Elektronický regulátor RC	RC	2537,-	3070,-
Elektronický regulátor RC MS*	RCMS	2892,-	3499,-
Elektronický regulátor RC stříbro lesk	RCC	2991,-	3619,-
Elektronický regulátor RC B*	RCB	2991,-	3619,-
Vidlice se spínačem VS1	VS1	127,-	154,-
Vidlice se spínačem VS2	VS2	149,-	180,-
Vidlice se spínačem VS3	VS3	149,-	180,-
Odbočka T - kus	OTK	245,-	296,-

- Základní barva regulátorů RE10A, RC a RTE je bílá.
- Barva vidlice se spínačem VS1 je bílá, VS2 je šedá a VS3 je černá.
- K ceně regulátorů je účtován recyklační poplatek 0,60,- Kč bez DPH.
- \* MS - metalická stříbrná barva
- \* B - černá barva

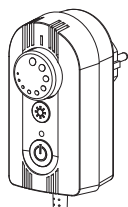
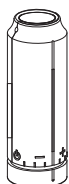
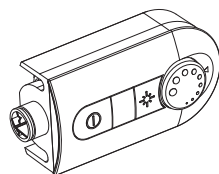

**Regulátor RE10A**

**Regulátor RC**

**Regulátor RTE**

**Vidlice se spínačem**

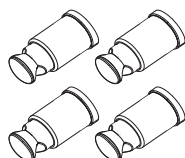
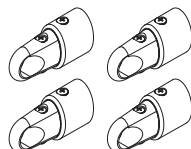
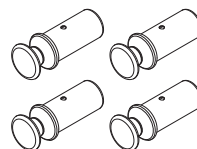
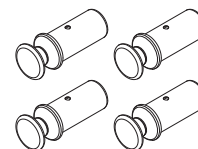
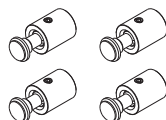
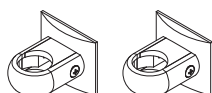
**Odbočka T - kus**

Náhradní díly	Objednáací kód	Cena v Kč bez DPH	Cena v Kč s DPH 21%
Montážní konzole univerzální (pro BK, BKO - sada 4 ks)	MKU	180,-	218,-
Montážní konzole radiátoru BKO (sada 4 ks)	MKBKO	180,-	218,-
Montážní konzole radiátoru BKL (sada 4 ks)	MKBKL	350,-	424,-
Montážní konzole radiátoru BKM (sada 4 ks)	MKBKM	392,-	474,-
Montážní konzole LINER (sada 4 ks)	MKL	395,-	478,-
Montážní konzole LINER MS* (sada 4 ks)	MKL MS	395,-	478,-
Montážní konzole S60K (sada 2 ks)	MKS60K	270,-	327,-
Montážní konzole S60K MS* (sada 2 ks)	MKS60K	172,-	208,-

- \* MS - metalická stříbrná

**Montážní konzole BK**

**Montážní konzole BKO**

**Montážní konzole BKL**

**Montážní konzole BKM**

**Montážní konzole LINER**

**Montážní konzole S60K**





**ELVL s.r.o**  
**Průmyslová 631**  
**391 02 Sezimovo Ústí**  
**tel.: +420 381 254 215**  
**e-mail: info@bitherm.cz**

**[www.bitherm.cz](http://www.bitherm.cz)**